

# UMAX



visionbook<sup>TM</sup>  
**13Wr Flex**



# UMAX

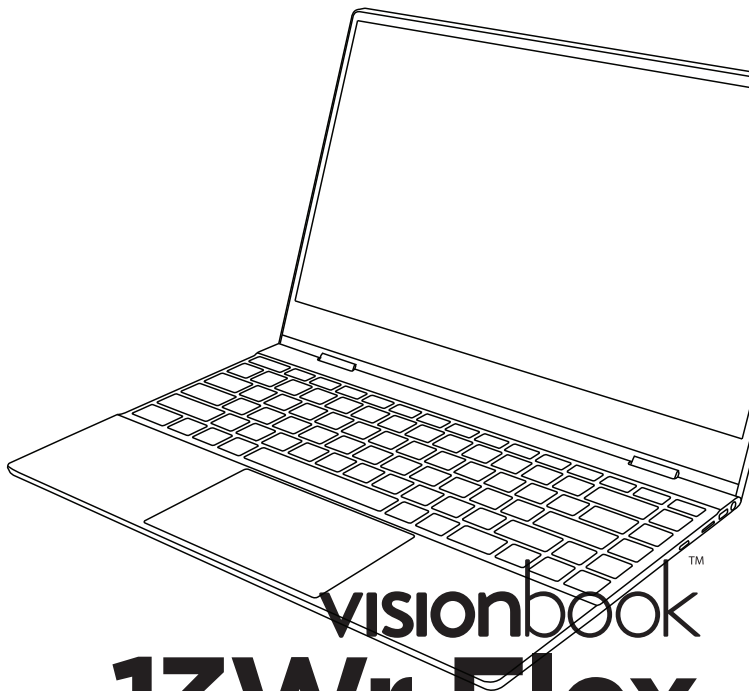

visionbook™  
**13Wr Flex**

USER MANUAL

ENGLISH

# OVERVIEW

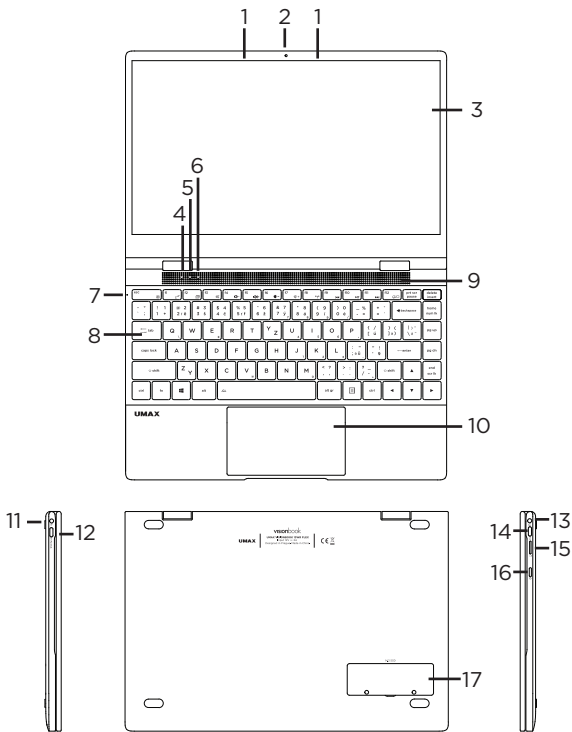

**1.** microphone

**2.** webcam

**3.** touch screen

**4.** on/off indicator

**5.** caps lock indicator

**6.** num lock indicator

**7.** charging indicator

**8.** backlight keyboard

**9.** speakers

**10.** touchpad

**11.** charging port

**12.** USB Type-C (data transfer, LAN, video output, charging)

**13.** 3.5mm audio

**14.** USB Type-C (data transfer)

**15.** micro SD

**16.** on/off button

**17.** M.2 SATA SSD 2242/2280

## **TURNING ON**

Press and hold the **on/off button** for a couple of seconds to turn on your computer. Charge it before the first use.

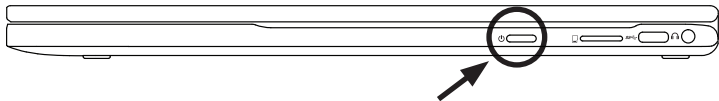

## **CHARGING**

To charge your computer, connect the provided charger to the **charging port**. Do not use other than the provided charger for charging your computer.

You can also charge your computer by connecting a **12V 2A** Type-C charger to the **USB Type-C port** on the left side of your computer.

Do not connect both chargers at the same time!

You can see the charging status by looking at the **charging indicator**.

Red light - charging in progress

No light - charging finished

## **OTHER INDICATORS**

### **On/Off indicator**

No light - computer is turned off

Solid light - computer is turned on

Blinking light - computer is in sleep mode

### **Caps Lock indicator**

Solid light - Caps Lock is turned on

### **Num Lock indicator**

Solid light - Num Lock is turned on

# GET STARTED WITH TIPS IN WINDOWS® 10

Find surprising things you can do in Windows with the **Tips** app – it's included in **Windows 10**. To find the app, choose **Start** > **Tips** on your device. Then type **Windows** in the search box or select **Browse all tips** to see tips on other things.

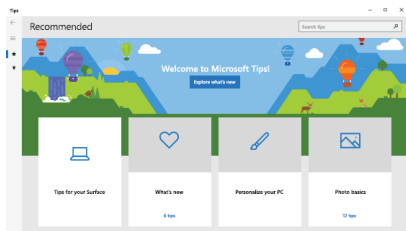

# KEYBOARD SHORTCUTS IN WINDOWS 10



Launches **Start menu**



Launches **Action Center**



**Minimizes** all applications





















Launches **File Explorer**



Launches **Settings**



Launches **Connect** panel

-  +  **L**<sub>3</sub> **Locks** your computer
-  +  **M**<sub>0</sub> **Minimizes** all applications
-  +  **S** Launches **Search**
-  +  **P**<sub>.</sub> Launches **Project** panel
-  +  **R** Launches **Run**
-  +  **U**<sub>4</sub> Opens **Ease of Access Center**
-  +  **X** Opens the **context menu** of the Start button
-  +  Launches the Magnifier and **zooms in** your screen
-  +  **Zooms out** your screen if Magnifier is open

# FN KEYBOARD SHORTCUTS

fn +  Enables or disables the **touchpad**

fn +  Puts the laptop into **Sleep mode**

fn +  Turns off/on the **screen**

fn +  Turns the **speaker** on or off

fn +  Turns the speaker **volume down**

fn +  Turns the speaker **volume up**

fn +  Decreases display **brightness**

fn +  Increases display **brightness**

fn +  Turns **Airplane mode** on or off

fn +  Skip to **previous track** or **rewind**

fn +  **Play** or **pause**



fn + f11  Skip to **next track** or **fast forward**

fn + f12  Toggles the **display mode**

fn +  Toggles **keyboard backlight**

fn + prt scr pause **Pause**

fn + delete insert **Insert**

fn + home num lk Enables or disables **Num Lk**

fn + end scr lk Enables or disables **Scr Lk**

## **TOUCHPAD GESTURES IN WINDOWS 10**

### Slide Horizontally



### Slide Vertically

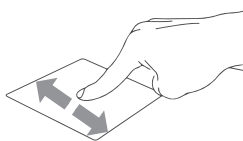

### Slide Diagonally

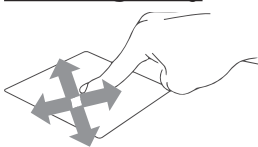

## Tap & Double Tap

**Tap** an app to select it.

**Double tap** an app to launch it.

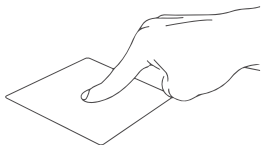

## Drag and Drop

Double tap an item then slide the same finger without lifting it off the touchpad.

To drop the item to its new location lift your finger.



## Left Click

**Click** an app to select it.

**Double click** an app to launch it.



## Right Click

**Click** to open the **right-click** menu.

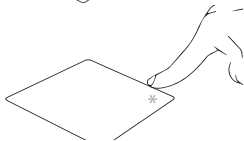

## Two Finger Tap

**Tap two fingers** to simulate the **right-click** function.

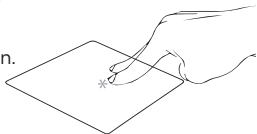

## Two Finger Scroll (Up/Down)

**Slide two fingers** up or down to **scroll**.

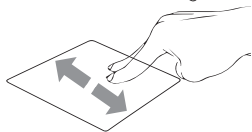

## Two Finger Scroll (Left/Right)

**Slide two fingers** left or right to **scroll**.

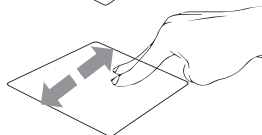

## Zoom Out

**Bring together** two fingers to **zoom out**.

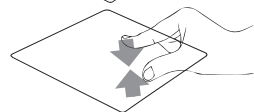

## **Zoom In**

**Spread apart** your two fingers to **zoom in**.

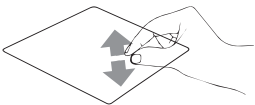

## **Two Finger Drag and Drop**

Select an item and then press and hold the left button. Using your other finger slide on the touchpad to drag the item.



## **Three Finger Tap**

**Tap three fingers** to invoke **Search**.



## **Three Finger Swipe Left/Right**

**Swipe three fingers** left or right to **switch between open apps**.



## **Three Finger Swipe Up**

**Swipe three fingers** up to open **Task View**.



## **Three Finger Swipe Down**

**Swipe three fingers** down to show **desktop**.



## **Four Finger Tap**

**Tap four fingers** to invoke **Action Center**.



## ROTATING THE SCREEN

You can rotate the laptop screen up to 360 degrees. Rotating the screen into the stand, tent, and tablet mode disables the keyboard and touchpad. Rotating the screen into a portrait mode turns the screen orientation.



Laptop mode

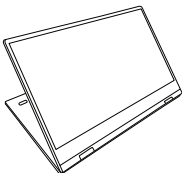

Stand mode

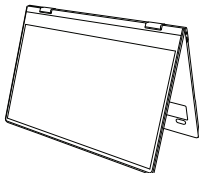

Tent mode

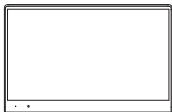

Tablet landscape mode

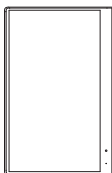

Tablet portrait mode

## TOUCH SCREEN GESTURES IN WINDOWS 10

### Left edge swipe

Swipe from the left edge of the screen to launch **Task view**.

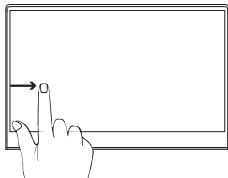

### Right edge swipe

Swipe from the right edge of the screen to launch **Action center**.

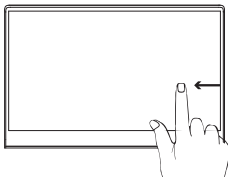

## **Tap and double tap**

Tap an app to select it.

Double tap an app to launch it.

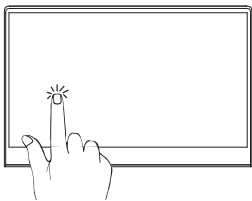

## **Zoom in**

Spread apart your two fingers on the touch screen panel to zoom in.

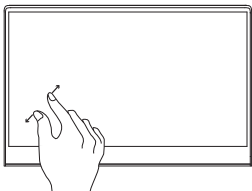

## **Zoom out**

Bring together your two fingers on the touch screen panel to zoom out.

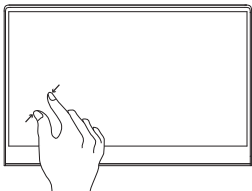

## **Finger slide**

Slide your finger to scroll up and down.

Slide your finger to pan the screen left or right.

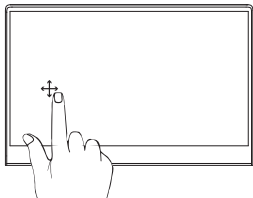

## **Drag**

Drag to create a selection box around multiple items.

Drag and drop an item to move it to a new location.

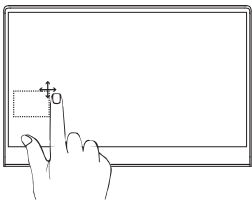



# **SAFETY INFORMATION**

**Operating temperature:** 10° to 35° C, **storage temperature:** -25° to 45° C, **relative humidity:** 0% to 90% (noncondensing).

**Built-in battery.** Do not attempt to replace or remove the battery yourself. You may damage the battery, which could cause overheating and injury. The battery should be replaced by an authorized service provider, and must be recycled or disposed of separately from household waste.

**Handle with care.** It has sensitive electronic components inside. Place it on a stable work surface that allows for air circulation under and around the computer. Your computer can be damaged if dropped, burned, punctured, or crushed, or if it comes in contact with liquids, oils, and lotions. Do not use a damaged computer as it may cause injury.

**Liquid exposure.** Keep your computer away from sources of liquid, such as drinks, oils, lotions, sinks, bathtubs, shower stalls, and so on. Protect your computer from dampness, humidity, or wet weather, such as rain, snow, and fog.

**Charging.** Charge only with the included power adapter. Other power adapters might not meet safety standards, and using such power adapters could pose a risk of death or injury. Using damaged power adapters or cables, or charging when moisture is present, can cause fire, electric shock, injury, or damage to your computer or other property. Do not use a power adapter in wet locations, such as near a sink, bathtub, or shower stall, or connect or disconnect the power adapter with wet hands.

**Medical device interference.** It contains components and radios that emit electromagnetic fields, including magnets, which may interfere with pacemakers, defibrillators, and other medical devices. Maintain a safe distance between your medical device and computer. Consult your physician and medical device manufacturer for information specific to your medical device.

**Repetitive motion.** When you perform repetitive activities such as typing or playing games, you may experience discomfort in your hands, arms, wrists, shoulders, neck, or other parts of your body. If you experience discomfort, stop using computer and consult a physician.

**Choking hazard.** Some accessories may present a choking hazard to small children. Keep these accessories away from small children.

**High-consequence activities.** Your computer is not intended for use where the failure of the computer could lead to death, personal injury, or severe environmental damage.

**Explosive and other atmospheric conditions.** Using computer in any area with a potentially explosive atmosphere may be hazardous—particularly in areas where the air contains high levels of flammable chemicals, vapors, or particles such as grain, dust, or metal powders. Exposing computer to environments having high concentrations of industrial chemicals, including evaporating liquified gases such as helium, may damage or impair its functionality.

# **TECHNICAL SUPPORT AND SERVICE CENTER**

+420 800 118 629

[servis@umax.cz](mailto:servis@umax.cz)

## **Umax Czech a.s.**

Kolbenova 962/27e

198 00 Prague 9

Czech Republic

## **MANUFACTURER**

Umax Czech a.s., Kolbenova 962/27e, 198 00 Prague 9, Czech Republic

## **KEEP IN TOUCH**



[www.umax.cz](http://www.umax.cz)



[Umax.cz](https://www.facebook.com/umax.cz)



[UMAX Czech Republic](https://www.youtube.com/UMAXCzechRepublic)



[UMAX Czech](https://www.instagram.com/UMAXCzech)



Do not dispose of electrical appliances as unsorted municipal waste, use separate collection facilities. Contact your local authority for information regarding the collection systems available. If electrical appliances are disposed of in landfills or dumps, hazardous substances can leak into the groundwater and get into the food chain, damaging your health and well-being. Please contact your local or regional waste authority for more information on collection, reuse and recycling programs.



Importer hereby declares that this wireless device is in compliance with the essential requirements and other relevant provisions of the R&TTE Directive and Radio Equipment Directive 2014/53/EU, as applicable. A copy of the EU Declaration of Conformity is available at [www.umax.cz](http://www.umax.cz).

© 2021 Umax Czech a.s. All rights reserved. Umax, Umax logo, Visionbook and Visionbook logo are trademarks of Umax Czech a.s. Windows is a registered trademark of Microsoft Corporation. All other trademarks are the property of their respective owners.







# UMAX

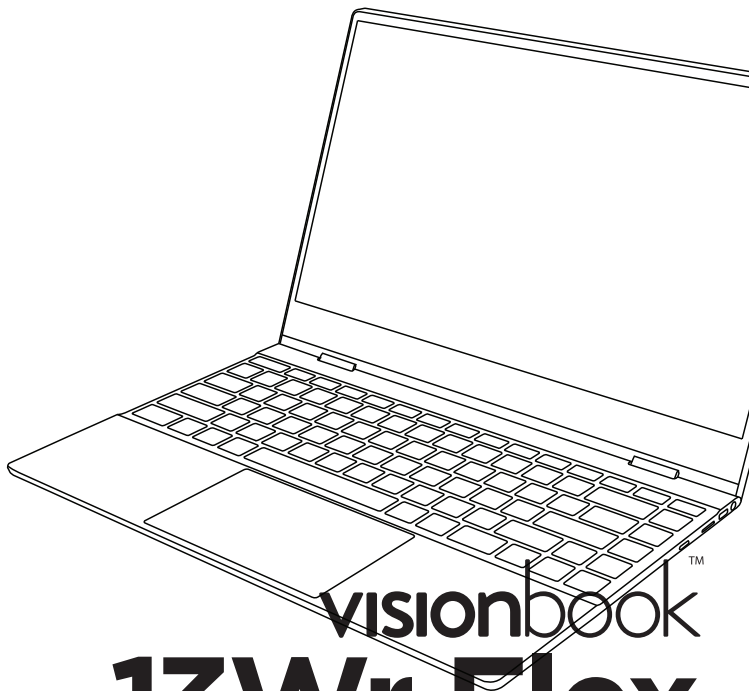

visionbook™

# 13Wr Flex

UŽIVATELSKÝ MANUÁL

ČEŠTINA

# SEZNÁMENÍ S NOTEBOOKEM

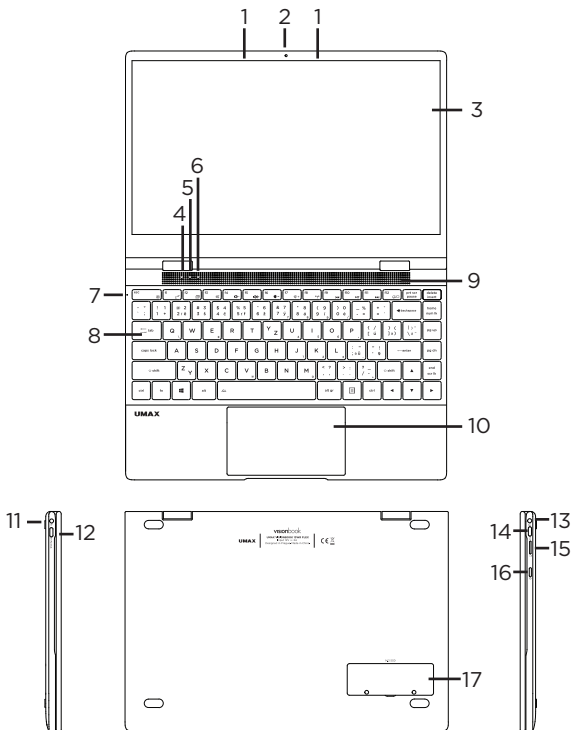

- |                                 |   |
|---------------------------------|---|
| <b>1.</b> mikrofon              | <b>10.</b> touchpad   |
| <b>2.</b> webkamera             | <b>11.</b> port pro nabíjení                                    |
| <b>3.</b> dotyková obrazovka    | <b>12.</b> USB Type-C (přenos dat, LAN, video výstup, nabíjení) |
| <b>4.</b> indikátor zapnutí     | <b>13.</b> 3.5mm audio  |
| <b>5.</b> indikátor caps lock   | <b>14.</b> USB Type-C (přenos dat)                              |
| <b>6.</b> indikátor num lock    | <b>15.</b> micro SD   |
| <b>7.</b> indikátor nabíjení    | <b>16.</b> tlačítko pro zapnutí                                 |
| <b>8.</b> podsvícená klávesnice | <b>17.</b> M.2 SATA SSD 2242/2280                               |
| <b>9.</b> reproduktory          |   |

## **ZAPNUTÍ**

Na několik sekund zmáčkněte a podržte **tlačítko pro zapnutí** pro zapnutí počítače. Před prvním zapnutím jej nabijte.

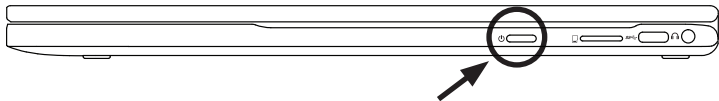

## **NABÍJENÍ**

Pro nabití počítače zapojte dodanou nabíječku do **portu pro nabíjení**. Nepoužívejte jinou než dodanou nabíječku pro nabíjení vašeho počítače.

Počítač můžete také nabít připojením Type-C nabíječky typu **12V 2A** do **USB Type-C portu** na levé straně počítače.

Nepřipojujte obě nabíječky najednou!

Stav nabíjení se zobrazuje na **indikátoru nabíjení**.

Svítlí - probíhá nabíjení

Nesvítlí - nabíjení dokončeno

## **DALŠÍ INDIKÁTORY**

### **Indikátor zapnutí**

Nesvítlí - počítač je vypnutý

Svítlí - počítač je zapnutý

Bliká - počítač je v režimu spánku

### **Indikátor Caps Lock**

Svítlí - režim Caps Lock je zapnutý

### **Indikátor Num Lock**

Svítlí - režim Num Lock je zapnutý

# ZAČÍNÁME S APLIKACÍ TIPY VE WINDOWS® 10

V aplikaci **Tipy** najdete překvapivé věci, které můžete ve Windows dělat – je součástí **Windows 10**. Pokud chcete aplikaci najít, zvolte **Start** > **Tipy**. Pak do vyhledávacího pole napište **Windows** nebo vyberte **Projít všechny tipy** a podívejte se tipy k jiným věcem.

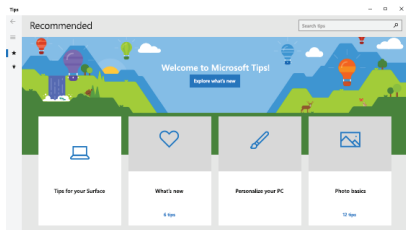

# KLÁVESOVÉ ZKRATKY VE WINDOWS 10



Otevře nabídku **Start**



Otevře **Centrum akcí**



**Minimalizuje** všechny aplikace



Spustí **Průzkumník souborů**



Otevře **Nastavení**



Otevře panel **Připojit**



**Zamkne** počítač



**Minimalizuje** všechny aplikace



Spustí **Hledání**



Otevře panel **Nastavení zobrazení**



Otevře okno **Spustit**



Otevře **Centrum snadného přístupu**



Otevře **místní nabídku** tlačítka Start

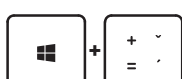





Spustí lupu a **přiblíží obrazovku**





**Oddálí obrazovku** ve funkci lupa

# KLÁVESOVÉ ZKRATKY S KLÁVESOU FN

-  +  Aktivace a deaktivace **touchpadu**
-  +  Přepne notebook do **režimu spánku**
-  +  Zapnutí a vypnutí **displeje**
-  +  Zapnutí a vypnutí **reproduktoru**
-  +  **Snížení hlasitosti** reproduktoru
-  +  **Zvýšení hlasitosti** reproduktoru
-  +  **Snížení jasu** displeje
-  +  **Zvýšení jasu** displeje
-  +  Vypnutí a zapnutí **režimu letadlo**
-  +  Přesun na **předchozí stopu** nebo **posun zpět**
-  +  **Přehrání** nebo **pozastavení**



|    |   |   |   |
|----|---|---|---|
| fn | + | f11   | Přesun na <b>další stopu</b> nebo <b>posun dopředu</b>  |
| fn | + | f12  | Přepínání <b>režimu zobrazení</b>                       |
| fn | + |      | Přepínání <b>podsvícení klávesnice</b>                  |
| fn | + | prt scr<br>pause  | Klávesa <b>Pause</b>                                    |
| fn | + | delete<br>insert  | Klávesa <b>Insert</b>                                   |
| fn | + | home<br>num lk  | Aktivace a deaktivace <b>Num Lk (numerické klávesy)</b> |
| fn | + | end<br>scr lk   | Aktivace a deaktivace režimu <b>Scr Lk</b>              |

## GESTA TOUCHPADU VE WINDOWS 10

### Vodorovný posun



### Svislý posun

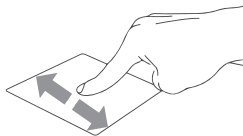

### Úhlopříčný posun

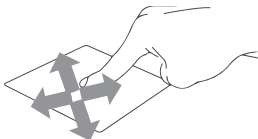

## **Klepnutí/dvojité klepnutí**

**Klepnutím** na aplikaci ji vyberete.

**Poklepáním** na aplikaci ji spustíte.

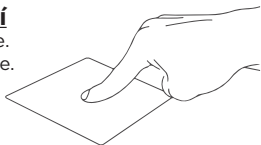

## **Přetažení**

Poklepejte na položku a poté táhněte stejným prstem aniž byste jej zvedli. Položku dáte na nové místo zvednutím prstu.

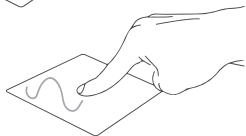

## **Levé kliknutí**

**Kliknutím** vyberete aplikaci.

**Dvojitým kliknutím** spustíte aplikaci.



## **Pravé kliknutí**

**Kliknutím** otevřete nabídku **pravého kliknutí**.

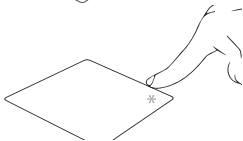

## **Klepnutí dvěma prsty**

**Klepnutím dvěma prsty** simulujete nabídku **pravého kliknutí**.

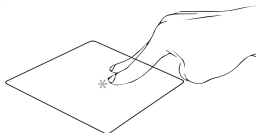

## **Potažení dvěma prsty (nahoru/dolů)**

**Tahem dvou prstů** rolujete nahoru nebo dolů.

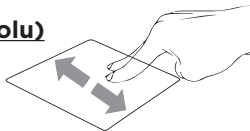

## **Potažení dvěma prsty (doleva/doprava)**

**Tahem dvou prstů** rolujete doleva a doprava.

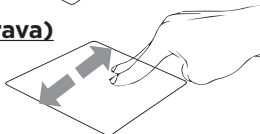

## **Zmenšení**

**Táhněte dva prsty** k sobě pro **zmenšení**.

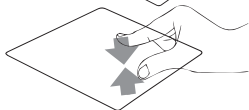

## **Zvětšení**

Roztáhněte dva prsty od sebe pro zvětšení.

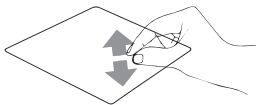

## **Tažení dvěma prsty**

Vyberte položku a stiskněte a držte tlačítko levého kliknutí.

Tažením druhého prstu přetáhněte položku a zvednutím prstu ji uvolněte.



## **Klepnutí třemi prsty**

Klepnutím třemi prsty spustíte Hledání.



## **Potáhnutí třemi prsty doleva/doprava**

Potáhnutím třemi prsty doleva nebo doprava přepnete mezi otevřenými aplikacemi.



## **Potáhnutí třemi prsty nahoru**

Potáhnutím třemi prsty nahoru spustíte Zobrazení úloh.



## **Potáhnutí třemi prsty dolů**

Potáhnutím třemi prsty dolů zobrazíte desktop.



## **Klepnutí čtyřmi prsty**

Klepnutím čtyřmi prsty spustíte Centrum akcí.



# OTOČENÍ OBRAZOVKY

Obrazovku notebooku můžete otočit až o 360 stupňů. Otočením obrazovky do režimu stojanu, stanu a tabletu deaktivujete klávesnici a touchpad. Otočením obrazovky do režimu na výšku otočíte orientaci obrazovky ve Windows.



Režim notebooku

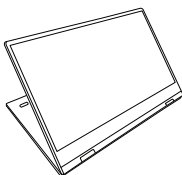

Režim stojanu

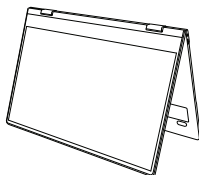

Režim stanu

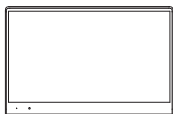

Režim tabletu na šířku

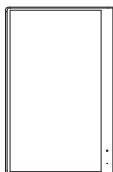

Režim tabletu na výšku

# DOTYKOVÁ GESTA VE WINDOWS 10

## Potažení z levé strany obrazovky

Potažením z levé strany obrazovky spustíte **Zobrazení úloh**.

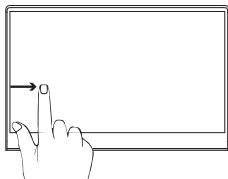

## Potažení z pravé strany obrazovky

Potažením z pravé strany spustíte **Centrum akcí**.

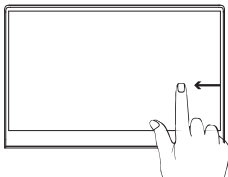

## **Klepnutí a dvojité klepnutí**

Klepnutím vybere aplikaci.

Dvojitým klepnutím ji spustíte.

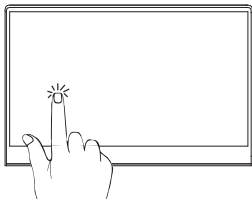

## **Přiblížení**

Potáhněte dva prsty od sebe pro přiblížení obrazovky.

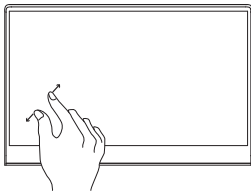

## **Oddálení**

Potáhněte dva prsty k sobě pro oddálení obrazovky.

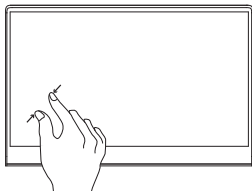

## **Posun prstu**

Posunutím prstu rolujete obsah obrazovky nahoru, dolů, doprava a doleva.

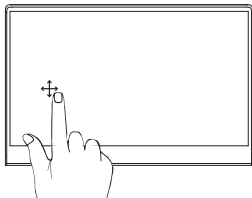

## **Tažení**

Tažením vytvoříte pole s výběrem několika položek.

Tažením je přemístíte na nové místo.

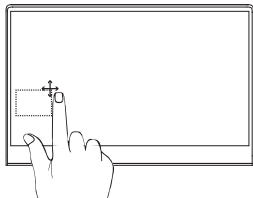

# PŘIDÁNÍ ÚLOŽIŠTĚ

Prostor pro ukládání souborů a instalaci programů můžete rozšířit přidáním disku **M.2 SATA SSD**. Důležité: M.2 SSD musí být typu **SATA**, typ **NVMe** není podporován! Podporovaná délka M.2 SATA SSD je **2242** a **2280**.

1. Vypněte notebook.
2. Odšroubujte krytku na zadní straně notebooku.
3. Vložte disk M.2 SATA SSD v orientaci zobrazené na obrázku.
4. Zašroubujte bezpečnostní šroub, který drží disk SSD na místě.
5. Vraťte zpět zadní krytku a zašroubujte ji.

Před použitím bude možná nutné inicializovat a naformátovat novou jednotku SSD.

1. Stisknutím **Windows + X**



otevřete místní nabídku systému Windows.

2. Vyberte **Správa disků**.

3. Zobrazí se vyskakovací okno. Podle pokynů inicializujte jednotku a naformátujte ji jako **NTFS**.

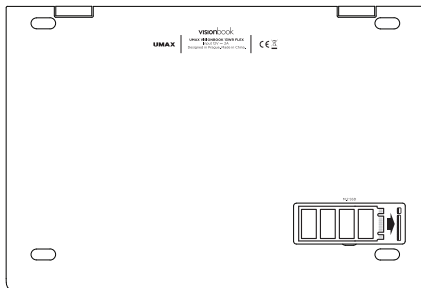

# **BEZPEČNOSTNÍ UPOZORNĚNÍ**

**Provozní teplota:** 10° až 35° C, **skladovací teplota:** -25° až 45° C, **vlhkost:** 0% až 90% (nekondenzující).

**Zabudovaná baterie.** Baterii se nepokoušejte vyměňovat ani vyjmát sami, mohli byste ji poškodit a způsobit tak její přehřívání, které by mohlo vést až k úrazu. Výměnu zabudované baterie je třeba svěřit autorizovanému servisu. Baterie musí být recyklována nebo zlikvidována odděleně od domovního odpadu.

**Manipulace.** S počítačem zacházejte opatrně. Obsahuje citlivé elektronické součástky. Umístěte ho na stabilní pracovní plochu tak, aby byl zajištěn dostatečný přístup vzduchu do prostoru pod počítačem a kolem něj. Pádem, ohněm, proražením, nadměrným tlakem nebo kontaktem s kapalinami, oleji a tekutými kosmetickými přípravky se může počítač poškodit. Je-li poškozený, nepoužívejte ho, abyste se nezranili.

**Kontakt s kapalinami.** Počítač uchovávejte mimo dosah kapalin, jako jsou nápoje, oleje, tekuté kosmetické přípravky, voda v umyvadlech, vanách, sprchových koutech apod. Chraňte jej před vlhkem, orosením a atmosférickými srážkami, například deštěm, sněhem či mlhou.

**Nabíjení.** Počítač nabíjejte pomocí přiloženého napájecího adaptéru. Jiné adaptéry nemusí vyhovovat bezpečnostním normám a použitím těchto adaptérů se můžete vystavit riziku úmrtí nebo zranění. Při používání poškozených kabelů či nabíječek a při nabíjení ve vlhkém prostředí může dojít k požáru, úrazu elektrickým proudem, ke zranění či k poškození počítače nebo jiného majetku. Napájecí adaptér nepoužívejte ve vlhkém prostředí, například v blízkosti umyvadla, vany nebo sprchového koutu, a nikdy jej nepřipojte ani neodpojte mokryma rukama.

**Rušení zdravotnických prostředků.** Počítač obsahuje součásti a rádiové komponenty vyzařující elektromagnetická pole. Tato elektromagnetická pole mohou rušit činnost zdravotních přístrojů, například kardiostimulátorů a defibrilátorů. Informace specifické pro váš konkrétní zdravotní přístroj vám poskytne váš lékař a výrobce zdravotního přístroje. Informujte se také, zda je nutné mezi zdravotním přístrojem a počítačem udržovat bezpečný odstup.

**Opakované pohyby.** Vykonáváte-li na počítači repetitivní činnost, jako je například psaní nebo hraní her, mohou se u vás vyskytnout nepříjemné pocity v rukou, pažích, zápěstích, ramenou, krčních partiích nebo v jiné části těla. V takovém případě přestaňte počítač používat a poraďte se s lékařem.

**Riziko udušení.** Některé součásti příslušenství mohou pro malé děti představovat riziko udušení. Toto příslušenství udržujte mimo dosah malých dětí.

**Činnost se závažnými důsledky.** Počítač není určen k použití v situacích, kdy může selhání počítače způsobit úmrtí či poranění osob nebo vážnou škodu na životním prostředí.

**Nebezpečí výbuchu a jiná nebezpečí.** Nabíjení a používání počítače v jakýchkoli prostorách, kde hrozí nebezpečí výbuchu, například tam, kde se ve vzduchu nacházejí vysoké koncentrace hořlavých látek, výparů nebo pevných částic (například z obilí, prachu či kovů), může představovat riziko. V prostředích s vysokou koncentrací průmyslových chemikálií, například vypařujících se zkapalněných plynů, jako je hélium, může dojít k poškození počítače.

# **TECHNICKÁ PODPORA A SERVISNÍ CENTRUM**

800 118 629  
servis@umax.cz

**Umax Czech a.s.**  
Kolbenova 962/27e  
198 00 Praha 9  
Česká republika

## **VÝROBCE**

Umax Czech a.s., Kolbenova 962/27e, 198 00 Prague 9, Czech Republic

## **BUĎTE V KONTAKTU**



[www.umax.cz](http://www.umax.cz)



[Umax.cz](https://www.facebook.com/umax.cz)



[UMAX Czech Republic](https://www.youtube.com/UMAX-Czech-Republic)



[UMAX Czech](https://www.instagram.com/UMAX-Czech)



Nevyhazujte elektrické spotřebiče jako netříděný komunální odpad, použijte oddělené sběrné zařízení. Informace o dostupných systémech sběru získáte od místního úřadu. Pokud jsou elektrické spotřebiče likvidovány na skládkách, mohou nebezpečné látky unikat do podzemních vod a dostat se do potravinového řetězce, což může poškodit vaše zdraví. Další informace o sběru, opakovaném použití a recyklačních programech vám poskytne místní nebo regionální úřad pro nakládání s odpady.



Dovozce tímto prohlašuje, že toto bezdrátové zařízení splňuje základní požadavky a další relevantní podmínky směrnice R&TTE a směrnice 2014/53/EU pro rádiová zařízení v platném znění. Prohlášení o shodě pro EU najdete na [www.umax.cz](http://www.umax.cz)







# UMAX

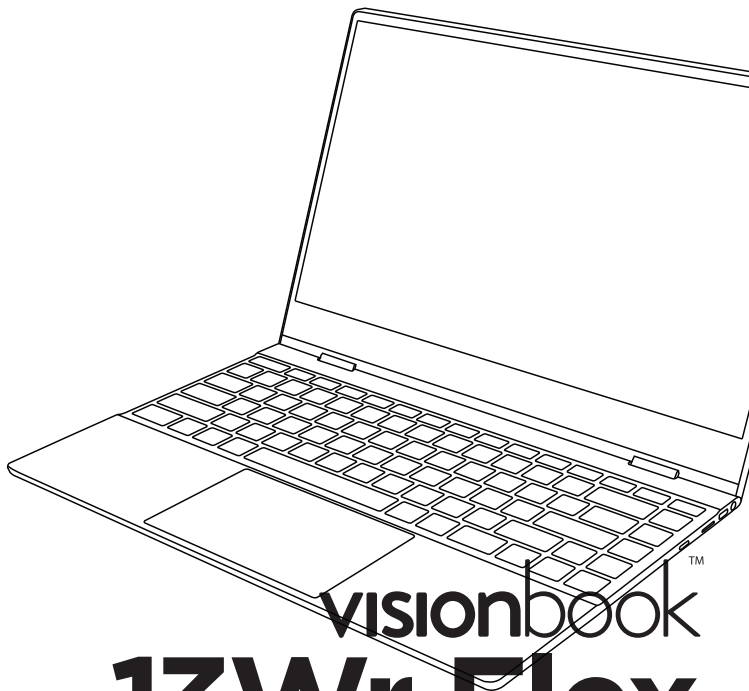

visionbook™

# 13Wr Flex

UŽIVATEĽSKÝ MANUÁL

SLOVENČINA

# **ZOZNÁMENIE S NOTEBOOKOM**

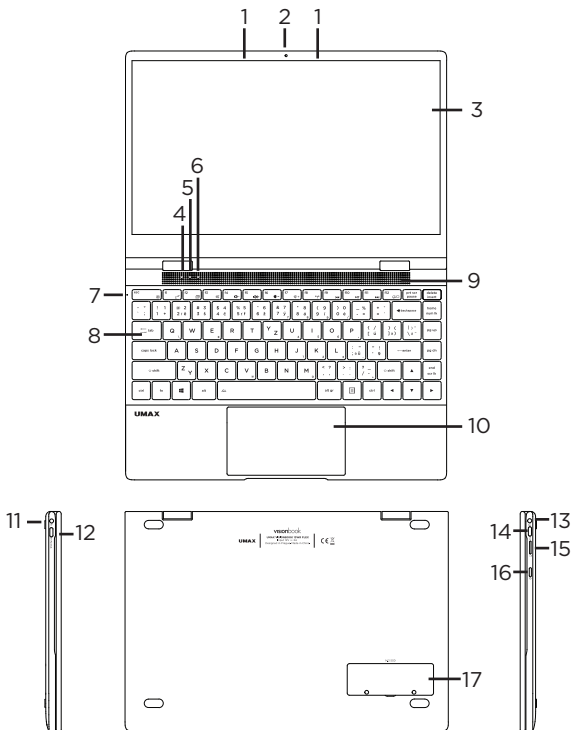

- |                                  |  |
|----------------------------------|--|
| <b>1.</b> mikrofón               | <b>10.</b> touchpad  |
| <b>2.</b> webkamera              | <b>11.</b> port pre nabíjanie                                    |
| <b>3.</b> dotyková obrazovka     | <b>12.</b> USB Type-C (prenos dát, LAN, video výstup, nabíjanie) |
| <b>4.</b> indikátor zapnutia     | <b>13.</b> 3.5mm audio   |
| <b>5.</b> indikátor caps lock    | <b>14.</b> USB Type-C (prenos dát)                               |
| <b>6.</b> indikátor num lock     | <b>15.</b> micro SD  |
| <b>7.</b> indikátor nabíjania    | <b>16.</b> tlačidlo pre zapnutie                                 |
| <b>8.</b> podsvietená klávesnica | <b>17.</b> M.2 SATA SSD 2242/2280                                |
| <b>9.</b> reproduktory           |  |

## **ZAPNUTIE**

Na niekoľko sekúnd stlačte a podržte **tlačidlo pre zapnutie** pre zapnutie počítača. Pred prvým zapnutím ho nabite.

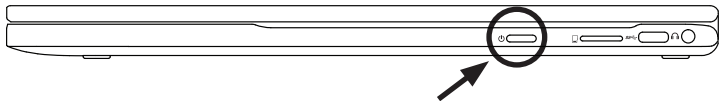

## **NABÍJANIE**

Pre nabitie počítača zapojte dodanú nabíjačku do **portu pre nabíjanie**. Nepoužívajte inú ako dodanú nabíjačku pre nabíjanie vášho počítača.

Počítač môžete tiež nabiť pripojením Type-C nabíjačky typu **12V 2A** do **USB Type-C portu** na ľavej strane počítača.

Nepripájajte obe nabíjačky naraz!

Stav nabíjania sa zobrazuje na **indikátore nabíjanie**.

Svieti - prebieha nabíjanie

Nesvieti - nabíjanie dokončené

## **ĎALŠIE INDIKÁTORY**

### **Indikátor zapnutia**

Nesvieti - počítač je vypnutý

Svieti - počítač je zapnutý

Bliká - počítač je v režime spánku

### **Indikátor Caps Lock**

Svieti - režim Caps Lock je zapnutý

### **Indikátor Num Lock**

Svieti - režim num lock je zapnutý

# **ZAČÍNAME S APLIKÁCIOU TIPY VO WINDOWS® 10**

Aplikácia **Tipy**, ktorá je súčasťou **Windowsu 10**, vám poskytne prekvapivé informácie o tom, aké možnosti máte k dispozícii vo Windowse. Ak chcete nájsť túto aplikáciu, vyberte tlačidlo **Štart** > **Tipy** vo svojom zariadení. Do vyhľadávacieho poľa zadajte výraz **Windows** alebo výberom možnosti **Prehľadávať všetky tipy** zobrazte všetky tipy.

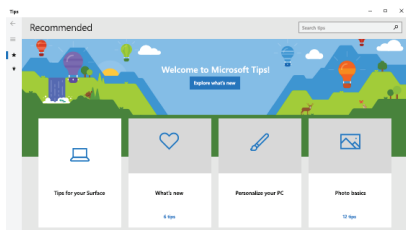

# **KLÁVESOVÉ SKRATKY VO WINDOWS 10**



Spúšťa ponuku **Štart**



Spúšťa **Centrum akcií**



**Minimalizuje** všetky aplikácie



Spúšťa **Prieskumník súborov**



Spúšťa **Nastavenia**



Spúšťa panel **Pripojiť**



**Zamkne** počítač



**Minimalizuje** všetky aplikácie

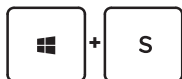

Spúšťa **Vyhľadať**



Spúšťa panel **Nastavenie zobrazenia**

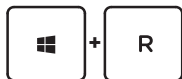

Otvorí okno **Spustenie**



Otvorí aplikáciu **Centrum uľahčenia prístupu**



Otvára **kontextovú ponuku** tlačidla Start

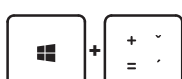

Spustí lupu a **priblíži obrazovku**





**Oddiali obrazovku** vo funkcii lupu

# KLÁVESOVÉ SKRATKY S KLÁVESOU FN

-  +  Aktivácia a deaktivácia **touchpadu**
-  +  Prepne notebook do **režimu spánok**
-  +  Zapnutie a vypnutie **displeja**
-  +  Zapnutie a vypnutie **reproduktora**
-  +  **Zníženie hlasitosti** reproduktora
-  +  **Zvýšenie hlasitosti** reproduktora
-  +  **Zníženie jas** displeja
-  +  **Zvýšenie jas** displeja
-  +  Vypnutie a zapnutie **režimu lietadlo**
-  +  Presun na **predchádzajúcu stopu** alebo **posun späť**
-  +  **Prehrávanie** alebo **pozastavenie**



|    |   |   |   |
|----|---|---|---|
| fn | + | f11   | Presun na <b>ďalšiu stopu</b> alebo <b>posun dopredu</b>  |
| fn | + | f12  | Prepínanie <b>režimu zobrazenia</b>                       |
| fn | + |      | Prepínanie <b>podsvietenie klávesnice</b>                 |
| fn | + | prt scr<br>pause  | Klávesa <b>Pause</b>                                      |
| fn | + | delete<br>insert  | Klávesa <b>Insert</b>                                     |
| fn | + | home<br>num lk  | Aktivácia a deaktivácia <b>Num Lk (numerické klávesy)</b> |
| fn | + | end<br>scr lk   | Aktivácia a deaktivácia režimu <b>Scr Lk</b>              |

## GESTÁ TOUCHPADU VO WINDOWS 10

### Horizontálne posúvanie

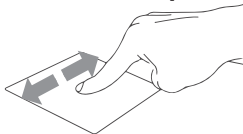

### Vertikálne posúvanie

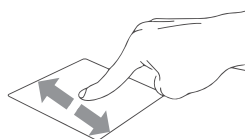

### Diagonálne posúvanie

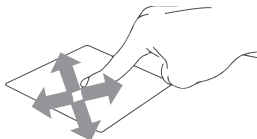

## **Poklepanie/dvojité poklepanie**

**Ťuknutím** na aplikáciu ju vyberete.

**Dvojitým ťuknutím** na aplikáciu ju spustíte.

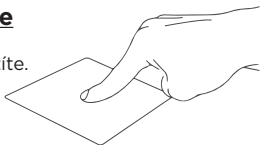

## **Ťahať a pustiť**

Dvakrát kliknite na položku a potom ten istý prst posuňte bez toho, aby ste ho zdvihli.

Ak chcete položku položiť na nové miesto, prst zdvihnite.



## **Kliknutie ľavým tlačidlom**

**Kliknutím** vyberiete aplikáciu.

**Dvojitým kliknutím** spustíte aplikáciu.



## **Kliknutie pravým tlačidlom**

**Kliknutím** otvoríte ponuku **pravého kliknutí**.

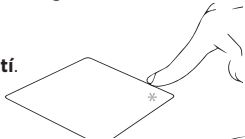

## **Poklepanie dvoma prstami**

**Ťuknite dvoma prstami** ak chce simulovať

**kliknutie pravým tlačidlom myši.**



## **Posúvanie dvoch prstov (nahor/nadol)**

**Posúvajte dva prsty** ak chcete posúvať položku

hore alebo dolu.

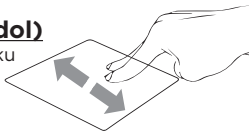

## **Posúvanie dvoch prstov (doľava/doprava)**

**Posúvajte dva prsty** ak chcete posúvať položku doľava

alebo doprava.

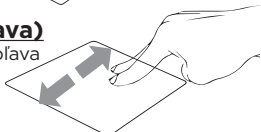

## **Oddialenie**

**Spojte dva prsty** pro oddialenie.

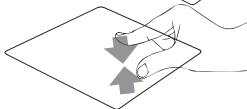

## **Priblíženie**

Roztiahnite dva prsty pro priblíženie.

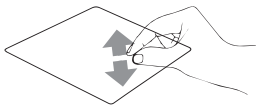

## **Ťahať a pustiť dvoma prstami**

Vyberte položku a stlačte a podržte ľavé tlačidlo.

Posúvaním ďalšieho prsta položku potiahnite a položte do nového umiestnenia odťahnutím prsta.



## **Poklepanie tromi prstami**

Kliknutím tromi prstami spustíte Hľadanie.



## **Potiahnutie tromi prstami doľava/ doprava**

Potiahnutím tromi prstami doľava alebo doprava môžete prepínať medzi otvorenými aplikáciami.



## **Potiahnutie tromi prstami hore**

Potiahnutím tromi prstami hore spustíte Zobrazení úloh.



## **Potiahnutie tromi prstami dolu**

Potiahnutím tromi prstami dolu zobrazíte desktop.



## **Poklepanie štyrmi prstami**

Ťuknutím štyrmi prstami vyvolajte Centrum akcií.



# OTOČENIE OBRAZOVKY

Obrazovku notebooku môžete otočiť až o 360 stupňov. Otočením obrazovky do režimu stojana, stanu a tabletu deaktivujete klávesnicu a touchpad. Otočením obrazovky do režimu na výšku otočíte orientáciu obrazovky vo Windows.



Režim notebooku

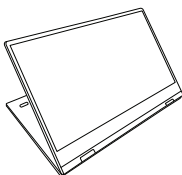

Režim stojanu

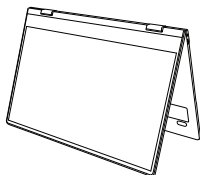

Režim stanu

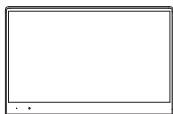

Režim tabletu na šírku

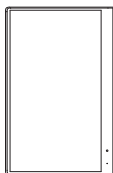

Režim tabletu na výšku

# DOTYKOVÉ GESTÁ VO WINDOWS 10

## Potiahnutie z ľavej strany obrazovky

Potiahnutím z ľavej strany obrazovky spustíte **Zobrazenie úloh**.

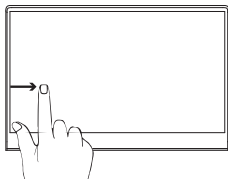

## Potiahnutie z pravej strany obrazovky

Potiahnutím z pravej strany spustíte **Centrum akcií**.

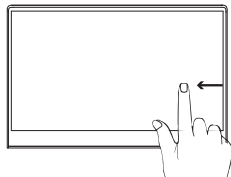

## **Kliknutie a dvojité kliknutie**

Kliknutím vyberie aplikáciu.

Dvojitým kliknutím ju spustíte.

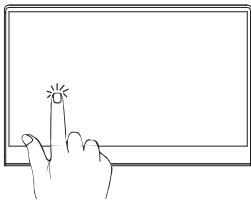

## **Priblíženie**

Potiahnite dva prsty od seba na priblíženie obrazovky.

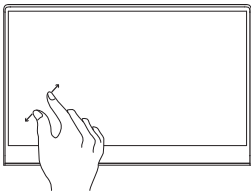

## **Oddialenie**

Potiahnite dva prsty k sebe pre oddialenie obrazovky.

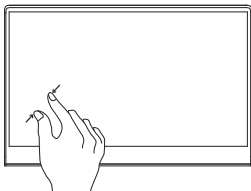

## **Posun prsta**

Posunutím prsta rolujete obsah obrazovky hore, dole, doprava a doľava.

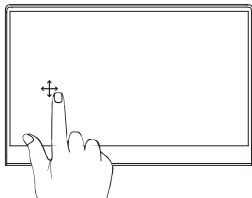

## **Ťahanie**

Ťahaním vytvoríte pole s výberom niekoľkými položiek.

Ťahaním je premiestnite na nové miesto.

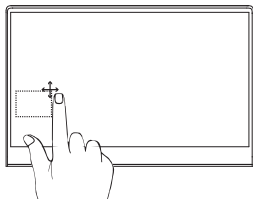

# **PRIDANIE ÚLOŽISKA**

Priestor pre ukladanie súborov a inštaláciu programov môžete rozšíriť pridaním disku **M.2 SATA SSD**. Dôležité: M.2 SSD musia byť typu **SATA**, typ **NVMe** nie je podporovaný! Podporovaná dĺžka M.2 SATA SSD je **2242** a **2280**.

1. Vypnite notebook.
2. Odskrutkujte krytku na zadnej strane notebooku.
3. Vložte disk M.2 SATA SSD v orientácii zobrazenej na obrázku.
4. Zaskrutkujte bezpečnostnú skrutku, ktorý drží disk SSD na mieste.
5. Vráťte späť zadný kryt a zaskrutkujte ju.

Pred použitím bude možno potrebné inicializovať a naformátovať novú jednotku SSD.

1. Stlačením **Windows + X**



otvorte miestnu ponuku systému Windows.

2. Vyberte **Správa diskov**.

3. Zobrazí sa vyskakovacie okno. Podľa pokynov inicializujte jednotku a naformátujte ju ako **NTFS**.

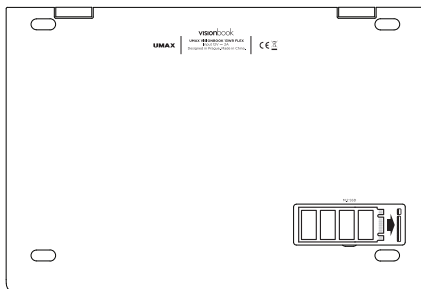

# **BEZPEČNOSTNÉ UPOZORNENIA**

**Prevádzková teplota:** 10 až 35 °C, **teplota skladovania:** -25 až 45 °C, **vlhkosť:** 0% až 90% (nekondenzujúca).

**Vstavaná batéria.** Nepokúšajte sa sami vymeniť ani odstrániť batériu. Mohli by ste ju poškodiť, čo môže mať za následok prehrievanie a zranenia. Vstavanú lítiovo-iónovú batériu môže vymieňať len autorizovaný poskytovateľ servisných služieb a musí byť recyklovaná a zlikvidovaná oddelene od odpadu z domácnosti.

**Zaobchádzanie.** S počítačom zaobchádzajte opatrne. Obsahuje citlivé elektronické súčasti. Počítač umiestnite a používajte na pevnej a stabilnej ploche tak, aby bola zabezpečená dostatočná cirkulácia vzduchu pod počítačom a v jeho okolí. Počítač sa v prípade pádu, vystavenia ohňu, prederavenia, rozpučenia alebo pri styku s tekutinami, olejmi či inými kvapalinami môže poškodiť. Ak ste poškodili svoj počítač, prestaňte ho používať. Mohlo by to viesť k zraneniam.

**Vystavenie tekutinám.** Počítač používajte a uchovávajte v dostatočnej vzdialenosti od zdrojov tekutín, ako sú nápoje, oleje, krémy, umývadlá, vane, sprchy a podobne. Počítač je potrebné chrániť pred vlhkosťou a vlhkým počasím, ako je dážď, sneh a hmla.

**Nabíjanie.** Počítač nabíjajte len pomocou dodávaného nabíjacieho kábla. Iné adaptéry nemusia spĺňať príslušné bezpečnostné štandardy a nabíjanie pomocou takýchto adaptérov môže predstavovať riziko zranenia alebo smrti. Používanie poškodených káblov alebo nabíjačiek, prípadne nabíjanie vo vlhkom prostredí môže spôsobiť elektrický šok, zranenie alebo poškodenie počítača, prípadne iného majetku. Napájací adaptér nepoužívajte na vlhkých miestach, napríklad pri umývadle, vani alebo sprche, ani ho nezapájajte a neodpájajte mokrymi rukami.

**Rušenie zdravotných prístrojov.** Počítač obsahuje súčasti a vysielace, ktoré vyžarujú elektromagnetické polia, vrátane magnetov, ktoré môžu spôsobiť rušenie kardiostimulátorov, defibrilátorov a ďalších zdravotníckych prístrojov. Dodržujte bezpečnú vzdialenosť medzi zdravotníckym prístrojom a počítačom. Informácie o svojom zdravotnom prístroji získate u svojho lekára alebo výrobcu zdravotného prístroja.

**Opakované pohyby.** Pri vykonávaní opakovaných činností počas práce s počítačom, ako je napríklad písanie alebo hranie hier, môžete občas pociťovať mierne bolesti dlaní, ramien, zápästí, krku alebo iných častí tela. Ak sa u vás vyskytnú takéto bolesti, prestaňte používať počítač a poraďte sa s lekárom.

**Riziko zadusenía.** Niektoré časti príslušenstva môžu predstavovať riziko zadusenía pre malé deti. Uchovávajte takéto príslušenstvo mimo dosahu malých detí.

**Rizikové aktivity.** Počítač nebol navrhnutý na používanie na miestach, kde by jeho zlyhanie mohlo viesť k smrti, zraneniu osôb alebo závažnému poškodeniu životného prostredia.

**Výbušné prostredie a podobné podmienky.** Používanie počítača na ľubovoľných miestach s potenciálne výbušným prostredím, predovšetkým v oblastiach, kde vzduch obsahuje vysoké koncentrácie horľavých chemikálií, výparov alebo častíc (napríklad obilie, prach alebo železný prach), môže byť nebezpečné. Vystavenie počítača prostrediu s vysokými koncentraciami priemyselných chemikálií vrátane výparov skvapalnených plynov, ako je hélium, môže poškodiť alebo narušiť funkčnosť počítača.

# **TECHNICKÁ PODPORA A SERVISNÉ CENTRUM**

+420 800 118 629

[servis@umax.cz](mailto:servis@umax.cz)

## **Umax Czech a.s.**

Kolbenova 962/27e

198 00 Praha 9

Česká republika

## **VÝROBCA**

Umax Czech a.s., Kolbenova 962/27e, 198 00 Prague 9, Czech Republic

## **BUĎTE V KONTAKTE**



[www.umax.cz](http://www.umax.cz)



[Umax.cz](https://www.facebook.com/umax.cz)



[UMAX Czech Republic](https://www.youtube.com/umax.cz)



[UMAX Czech](https://www.instagram.com/umax.cz)



Nevyhadzujte elektrické spotrebiče ako netriedený komunálny odpad, použite oddelené zberné zariadenia. Informácie o dostupných systémoch zberu získate od miestneho úradu. Ak sú elektrické spotrebiče likvidované na skládkach, môžu nebezpečné látky unikať do podzemných vôd a dostať sa do potravinového reťazca, čo môže poškodiť vaše zdravie. Ďalšie informácie o zbere, opakovanom použití a recyklačných programoch vám poskytne miestny alebo regionálny úrad pre nakladanie s odpadmi.



Dovozce týmto vyhlasuje, že toto bezdrôtové zariadenie vyhovuje základným požiadavkám a ďalším dôležitým ustanoveniam smernice R&TTE a smernice o rádiových zariadeniach 2014/53/EÚ. Kópia vyhlásenia o zhode s normami EÚ je dostupná na stránke [www.umax.cz](http://www.umax.cz)





**UMAX**