

UMAX

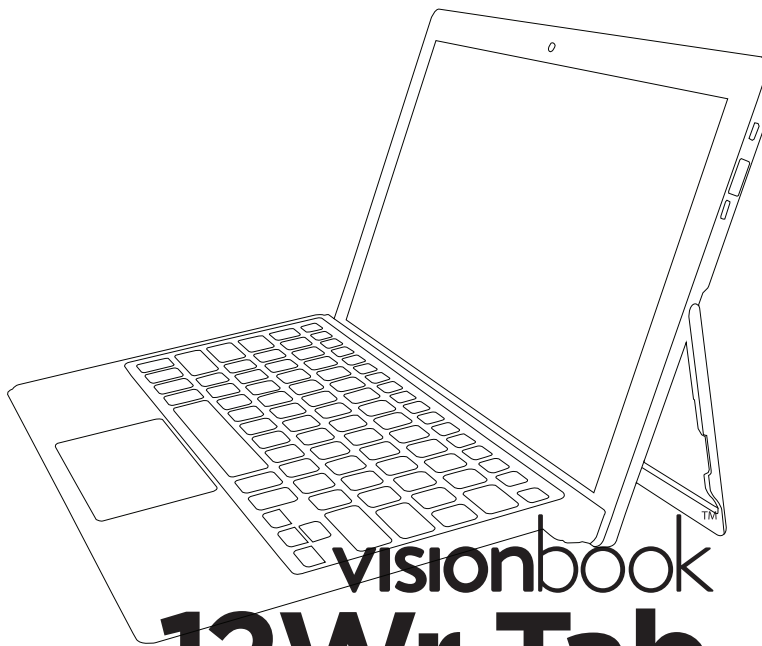

visionbook™ 12Wr Tab

UMAX



visionbook

12Wr Tab

USER MANUAL

ENGLISH

OVERVIEW

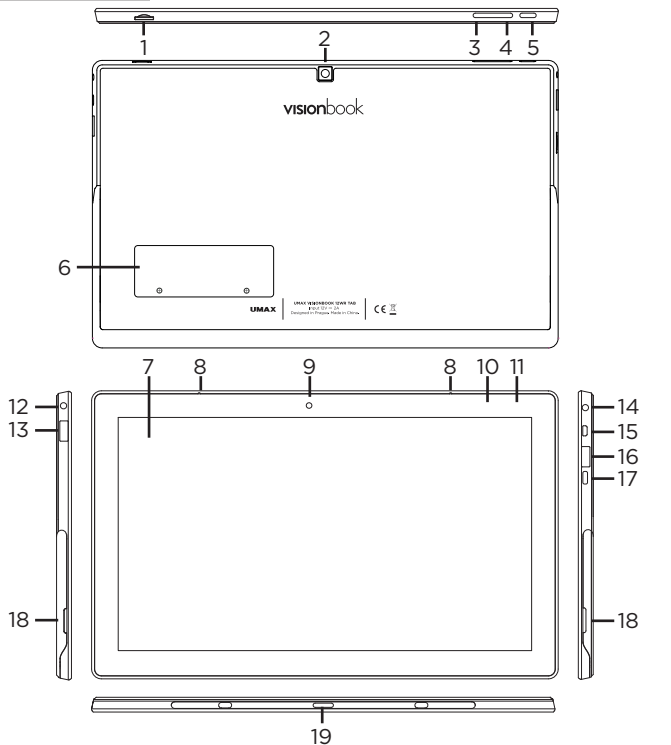

1. slot for microSD card
2. back camera
3. button to increase volume
4. button to decrease volume
5. power button
6. slot for M.2 SATA SSD 2280
7. touch screen
8. microphone
9. front camera
10. on/off indicator
11. charging indicator
12. 3.5mm jack for headphones and microphone
13. USB 3.0
14. port for charging adapter
15. micro HDMI video output
16. USB 3.0
17. USB Type-C full function (data transfers, video output, charging, LAN)
18. speakers
19. keyboard connection

TURNING ON

Press and hold the **on/off button** for a couple of seconds to turn on your computer. Charge your computer before first use.

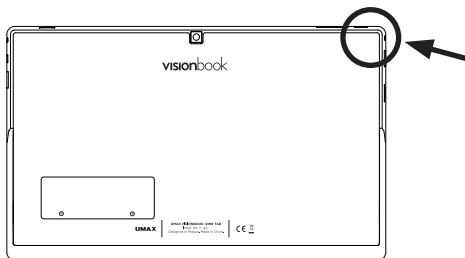

CHARGING

To charge your computer, connect the provided charger to the **charging port**. Do not use other than the provided charger for charging your computer.

You can also charge your computer by connecting a **12V 2A** Type-C charger to the **USB Type-C port**.

You can see the charging status by looking at the **charging indicator**.

Solid light - charging in progress

No light - charging finished or not charging

OTHER INDICATORS

On/Off indicator

Solid light - computer is turned on

Blinking light - computer is in sleep mode







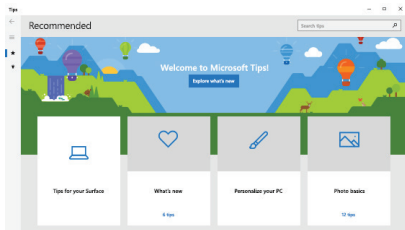





No light - computer is turned off

















GET STARTED WITH TIPS IN WINDOWS® 10

Find surprising things you can do in Windows with the **Tips** app – it's included in **Windows 10**. To find the app, choose **Start > Tips** on your device. Then type **Windows** in the search box or select **Browse all tips** to see tips on other things.











































KEYBOARD SHORTCUTS IN WINDOWS 10

-  Launches **Start menu**
-  +  Launches **Action Center**
-  +  **Minimizes** all applications
-  +  Launches **File Explorer**
-  +  Launches **Settings**
-  +  Launches **Connect** panel
-  +  **Locks** your computer

| | | | |
|--|---|---|--|
|  | + |  | Minimizes all applications |
|  | + |  | Launches Search |
|  | + |  | Launches Project panel |
|  | + |  | Launches Run |
|  | + |  | Opens Ease of Access Center |
|  | + |  | Opens the context menu of the Start button |
|  | + |  | Launches the Magnifier and zooms in your screen |
|  | + |  | Zooms out your screen if Magnifier is open |

FN KEYBOARD SHORTCUTS

| | | | |
|--|---|---|---|
|  | + |  | Enables or disables the touchpad |
|  | + |  | Puts the laptop into Sleep mode |
|  | + |  | Opens Settings |
|  | + |  | Turns the speaker on or off |
|  | + |  | Turns the speaker volume down |

-  +  Turns the speaker **volume up**
-  +  Decreases display **brightness**
-  +  Increases display **brightness**
-  +  Turns **Airplane mode** on or off
-  +  Skip to **previous track** or **rewind**
-  +  **Play** or **pause**
-  +  Skip to **next track** or **fast forward**
-  +  Toggles the **display mode**
-  +  **Page Down**
-  +  **Page Up**
-  +  **Home**
-  +  **End**
-  +  **Insert**
-  +  **Print Screen**
-  +  Turns on/off **Num Lock** (numeric keyboard)

TOUCHPAD GESTURES IN WINDOWS 10

Slide Horizontally

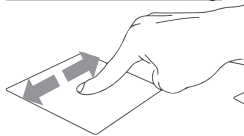

Slide Vertically

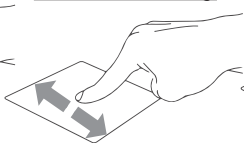

Slide Diagonally

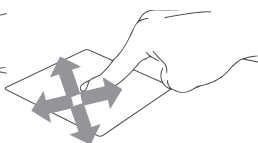

Tap & Double Tap

Tap an app to select it.

Double tap an app to launch it.

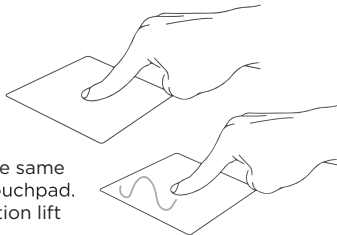

Drag and Drop

Double tap an item then slide the same finger without lifting it off the touchpad. To drop the item to its new location lift your finger.

Left Click

Click an app to select it.

Double click an app to launch it.



Right Click

Click to open the **right-click** menu.



Two Finger Tap

Tap two fingers to simulate the **right-click** function.

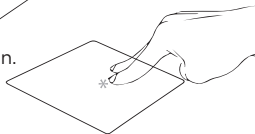

Two Finger Scroll (Up/Down)

Slide two fingers up or down to **scroll**.

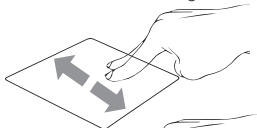

Two Finger Scroll (Left/Right)

Slide two fingers left or right to **scroll**.

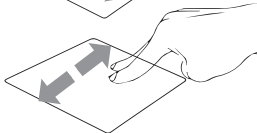

Zoom Out

Bring together two fingers to **zoom out**.

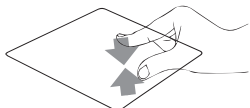

Zoom In

Spread apart your two fingers to **zoom in**.

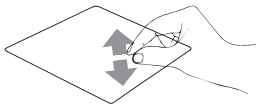

Two Finger Drag and Drop

Select an item and then press and hold the left button. Using your other finger slide on the touchpad to drag the item.



Three Finger Tap

Tap three fingers to invoke **Search**.

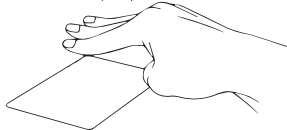

Three Finger Swipe Left/Right

Swipe three fingers left or right to **switch between open apps**.



Three Finger Swipe Up

Swipe three fingers up to open **Task View**.



Three Finger Swipe Down

Swipe three fingers down to show **desktop**.



Four Finger Tap

Tap four fingers to invoke **Action Center**.





ADDING STORAGE

You can add a storage space for saving files and installing programs by adding an **M.2 SATA SSD drive**. Important: The M.2 SSD must be a **SATA** type, **NVMe** is not supported! The supported length of M.2 SATA SSD is **2280**.

1. Turn off your laptop.
2. Unscrew the hatch on the back side of your laptop.
3. Insert the M.2 SATA SSD in the orientation shown on the picture.
4. Screw the security screw to hold the SSD in place.
5. Screw back the protection hatch.

New SSD drive might need to be initialized and formatted before it can be used.

1. Press Windows + X to open Windows context menu.  + 
2. Select **Disk Management**.
3. Pop up window will appear. Follow the steps to initialize the drive and format it as **NTFS**.

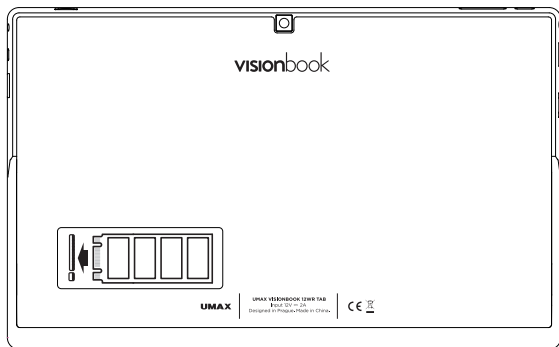

SAFETY INFORMATION

Operating temperature: 10° to 35° C, **storage temperature:** -25° to 45° C, **relative humidity:** 0% to 90% (noncondensing).

Built-in battery. Do not attempt to replace or remove the battery yourself. You may damage the battery, which could cause overheating and injury. The battery should be replaced by an authorized service provider, and must be recycled or disposed of separately from household waste.

Handle with care. It has sensitive electronic components inside. Place it on a stable work surface that allows for air circulation under and around the computer. Your computer can be damaged if dropped, burned, punctured, or crushed, or if it comes in contact with liquids, oils, and lotions. Do not use a damaged computer as it may cause injury.

Liquid exposure. Keep your computer away from sources of liquid, such as drinks, oils, lotions, sinks, bathtubs, shower stalls, and so on. Protect your computer from dampness, humidity, or wet weather, such as rain, snow, and fog.

Charging. Charge only with the included power adapter. Other power adapters might not meet safety standards, and using such power adapters could pose a risk of death or injury. Using damaged power adapters or cables, or charging when moisture is present, can cause fire, electric shock, injury, or damage to your computer or other property. Do not use a power adapter in wet locations, such as near a sink, bathtub, or shower stall, or connect or disconnect the power adapter with wet hands.

Medical device interference. It contains components and radios that emit electromagnetic fields, including magnets, which may interfere with pacemakers, defibrillators, and other medical devices. Maintain a safe distance between your medical device and computer. Consult your physician and medical device manufacturer for information specific to your medical device.

Repetitive motion. When you perform repetitive activities such as typing or playing games, you may experience discomfort in your hands, arms, wrists, shoulders, neck, or other parts of your body. If you experience discomfort, stop using computer and consult a physician.

Choking hazard. Some accessories may present a choking hazard to small children. Keep these accessories away from small children.

High-consequence activities. Your computer is not intended for use where the failure of the computer could lead to death, personal injury, or severe environmental damage.

Explosive and other atmospheric conditions. Using computer in any area with a potentially explosive atmosphere may be hazardous—particularly in areas where the air contains high levels of flammable chemicals, vapors, or particles such as grain, dust, or metal powders. Exposing computer to environments having high concentrations of industrial chemicals, including evaporating liquified gases such as helium, may damage or impair its functionality.

TECHNICAL SUPPORT AND SERVICE CENTER

+420 800 118 629

servis@umax.cz

Umax Czech a.s.

Kolbenova 962/27e

198 00 Prague 9

Czech Republic

MANUFACTURER

Umax Czech a.s., Kolbenova 962/27e, 198 00 Prague 9,
Czech Republic

KEEP IN TOUCH



www.umax.cz



[Umax.cz](https://www.facebook.com/umax.cz)



[UMAX Czech Republic](https://www.youtube.com/UMAX_Czech_Republic)



[UMAX Czech](https://www.instagram.com/UMAX_Czech)



Do not dispose of electrical appliances as unsorted municipal waste, use separate collection facilities. Contact your local authority for information regarding the collection systems available. If electrical appliances are disposed of in landfills or dumps, hazardous substances can leak into the groundwater and get into the food chain, damaging your health and well-being. Please contact your local or regional waste authority for more information on collection, reuse and recycling programs.



Importer hereby declares that this wireless device is in compliance with the essential requirements and other relevant provisions of the R&TTE Directive and Radio Equipment Directive 2014/53/EU, as applicable. A copy of the EU Declaration of Conformity is available at www.umax.cz.

© 2021 Umax Czech a.s. All rights reserved. Umax, Umax logo, Visionbook and Visionbook logo are trademarks of Umax Czech a.s. Windows is a registered trademark of Microsoft Corporation. All other trademarks are the property of their respective owners.

UMAX

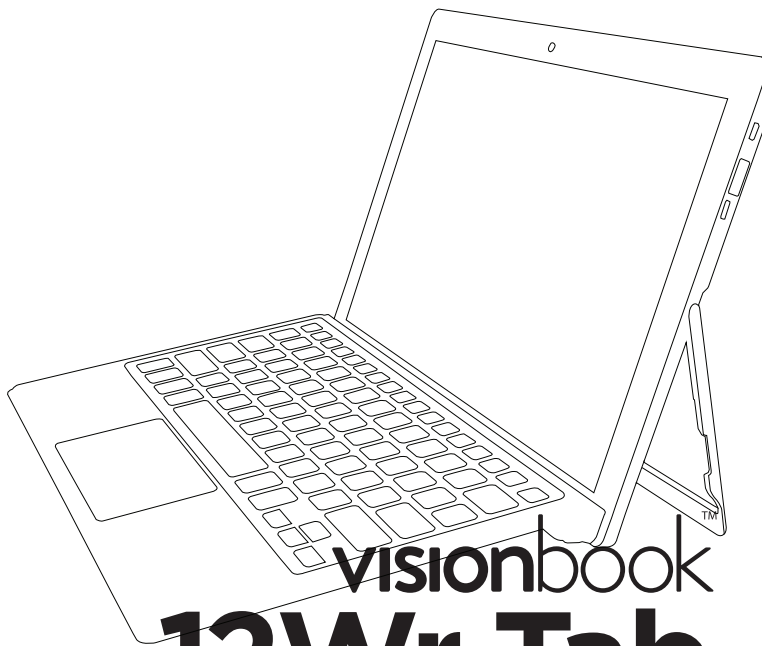

visionbook **12Wr Tab**

UŽIVATELSKÝ MANUÁL

ČEŠTINA

SEZNÁMENÍ S NOTEBOOKEM

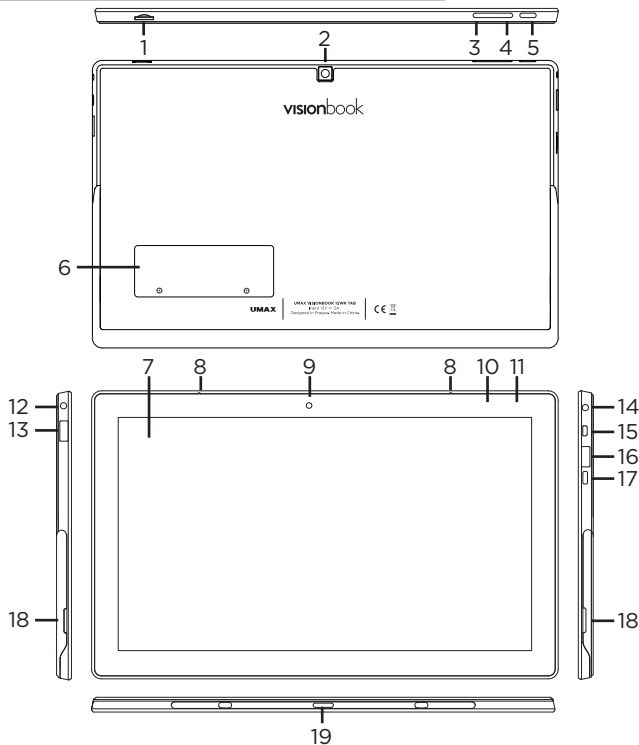

- | | |
|---|---|
| 1. slot pro microSD kartu | 11. indikátor nabíjení |
| 2. zadní kamera | 12. 3.5mm audio jack pro sluchátka a mikrofon |
| 3. tlačítko pro zvýšení hlasitosti | 13. USB 3.0 |
| 4. tlačítko pro snížení hlasitosti | 14. port pro nabíjecí adaptér |
| 5. tlačítko pro zapnutí | 15. micro HDMI video výstup |
| 6. slot pro M.2 SATA SSD 2280 | 16. USB 3.0 |
| 7. dotyková obrazovka | 17. USB Type-C (přenos dat, LAN, video výstup, nabíjení) |
| 8. mikrofon | 18. reproduktory |
| 9. přední kamera | 19. připojení klávesnice |
| 10. indikátor zapnutí | |

ZAPNUTÍ

Na několik sekund zmáčkněte a podržte **tlačítko pro zapnutí** pro zapnutí počítače. Před prvním zapnutím jej nabijte.

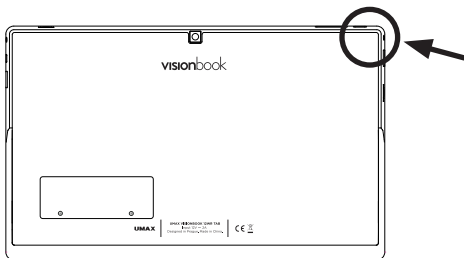

NABÍJENÍ

Pro nabití počítače zapojte dodanou nabíječku do **portu pro nabíjení**. Nepoužívejte jinou než dodanou nabíječku pro nabíjení vašeho počítače.

Počítač můžete také nabít připojením Type-C nabíječky typu **12V 2A** do **USB Type-C portu**

Stav nabíjení se zobrazuje na **indikátoru nabíjení**.

Svítlí - probíhá nabíjení

Nesvítlí - nabíjení dokončeno nebo adaptér není připojen

DALŠÍ INDIKÁTORY

Indikátor zapnutí

Svítlí - počítač je zapnutý

Bliká - počítač je v režimu spánku

Nesvítlí - počítač je vypnutý

ZAČÍNÁME S APLIKACÍ TIPY VE WINDOWS® 10

V aplikaci **Tipy** najdete překvapivé věci, které můžete ve Windows dělat – je součástí **Windows 10**. Pokud chcete aplikaci najít, zvolte **Start** > **Tipy**. Pak do vyhledávacího pole napište **Windows** nebo vyberte **Projít všechny tipy** a podívejte se tipy k jiným věcem.

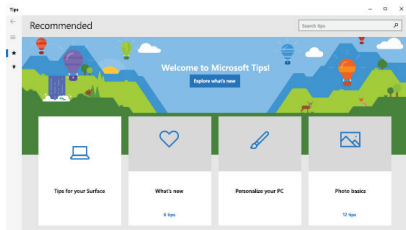









































KLÁVESOVÉ ZKRATKY VE WINDOWS 10

| | |
|--|--------------------------------------|
|  | Otevře nabídku Start |
|  | Otevře Centrum akcí |
|  | Minimalizuje všechny aplikace |
|  | Spustí Průzkumník souborů |
|  | Otevře Nastavení |
|  | Otevře panel Připojit |
|  | Zamkne počítač |

| | | | |
|--|---|---|---|
|  | + |  | Minimalizuje všechny aplikace |
|  | + |  | Spustí Hledání |
|  | + |  | Otevře panel Nastavení zobrazení |
|  | + |  | Otevře okno Spustit |
|  | + |  | Otevře Centrum snadného přístupu |
|  | + |  | Otevře místní nabídku tlačítka Start |
|  | + |  | Spustí lupu a přiblíží obrazovku |
|  | + |  | Oddálí obrazovku ve funkci lupa |

KLÁVESOVÉ ZKRATKY S KLÁVESOU FN

| | | | |
|--|---|---|---|
|  | + |  | Aktivace a deaktivace touchpadu |
|  | + |  | Přepne notebook do režimu spánku |
|  | + |  | Otevře Nastavení |
|  | + |  | Zapnutí a vypnutí reproduktoru |
|  | + |  | Snížení hlasitosti reproduktoru |

-  +  **Zvýšení hlasitosti** reproduktoru
-  +  **Snížení jasu** displeje
-  +  **Zvýšení jasu** displeje
-  +  Vypnutí a zapnutí **režimu letadlo**
-  +  Přesun na **předchozí stopu** nebo **posun zpět**
-  +  **Přehrání** nebo **pozastavení**
-  +  Přesun na **další stopu** nebo **posun dopředu**
-  +  Přepínání **režimu zobrazení**
-  +  Klávesa **Page Down**
-  +  Klávesa **Page Up**
-  +  Klávesa **Home**
-  +  Klávesa **End**
-  +  Klávesa **Insert**
-  +  Klávesa **Print Screen**
-  +  Klávesa **Num Lock**
(zapne a vypne numerickou klávesnici)

GESTA TOUCHPADU VE WINDOWS 10

Vodorovný posun

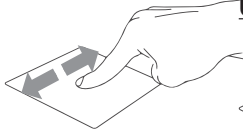

Úhlopříčný posun

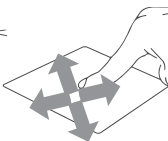

Svislý posun

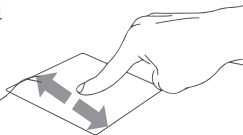

Klepnutí/dvojitě klepnutí

Klepnutím na aplikaci ji vyberete.
Poklepáním na aplikaci ji spustíte.



Přetažení

Poklepejte na položku a poté táhněte stejným prstem aniž byste jej zvedli. Položku dáte na nové místo zvednutím prstu.



Levé kliknutí

Kliknutím vyberete aplikaci.
Dvojitým kliknutím spustíte aplikaci.



Pravé kliknutí

Kliknutím otevřete nabídku **pravého kliknutí**.



Klepnutí dvěma prsty

Klepnutím dvěma prsty simulujete nabídku **pravého kliknutí**.

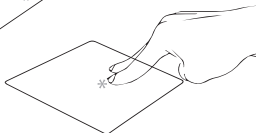

Potažení dvěma prsty (nahoru/dolu)

Tahem dvou prstů rolujete nahoru nebo dolů.

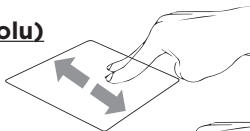

Potažení dvěma prsty (doleva/doprava)

Tahem dvou prstů rolujete doleva a doprava.

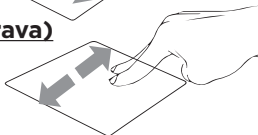

Zmenšení

Táhněte dva prsty k sobě pro zmenšení.

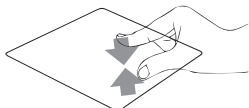

Zvětšení

Roztáhněte dva prsty od sebe pro zvětšení.

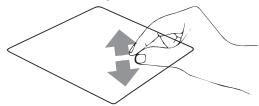

Tažení dvěma prsty

Vyberte položku a stiskněte a držte tlačítko levého kliknutí.

Tažením druhého prstu přetáhněte položku a zvednutím prstu ji uvolněte.



Klepnutí třemi prsty

Klepnutím třemi prsty spustíte Hledání.



Potáhnutí třemi prsty doleva/doprava

Potáhnutím třemi prsty doleva nebo doprava přepnete mezi otevřenými aplikacemi.



Potáhnutí třemi prsty nahoru

Potáhnutím třemi prsty nahoru spustíte Zobrazení úloh.



Potáhnutí třemi prsty dolů

Potáhnutím třemi prsty dolů zobrazíte desktop.



Klepnutí čtyřmi prsty

Klepnutím čtyřmi prsty spustíte Centrum akcí.



PŘIDÁNÍ ÚLOŽIŠTĚ

Prostor pro ukládání souborů a instalaci programů můžete rozšířit přidáním disku **M.2 SATA SSD**. Důležité: M.2 SSD musí být typu **SATA**, typ **NVMe** není podporován! Podporovaná délka M.2 SATA SSD je **2280**.

1. Vypněte notebook.
2. Odšroubujte krytku na zadní straně notebooku.
3. Vložte disk M.2 SATA SSD v orientaci zobrazené na obrázku.
4. Zašroubujte bezpečnostní šroub, který drží disk SSD na místě.
5. Vraťte zpět zadní krytku a zašroubujte ji.

Před použitím bude možná nutné inicializovat a naformátovat novou jednotku SSD.

1. Stisknutím **Windows + X**



otevřete místní nabídku systému Windows.

2. Vyberte **Správa disků**.

3. Zobrazí se vyskakovací okno. Podle pokynů inicializujte jednotku a naformátujte ji jako **NTFS**.

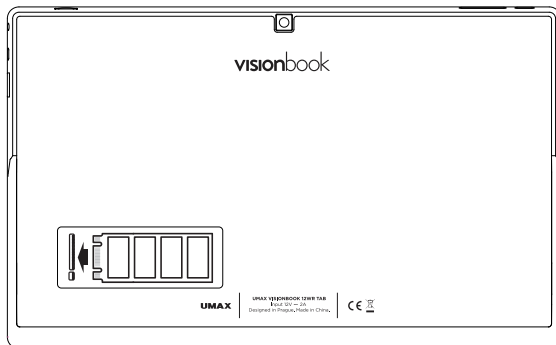

BEZPEČNOSTNÍ UPOZORNĚNÍ

Provozní teplota: 10° až 35° C, **skladovací teplota:** -25° až 45° C, **vlhkost:** 0% až 90% (nekondenzující).

Zabudovaná baterie. Baterii se nepokoušejte vyměňovat ani vyjmát sami, mohli byste ji poškodit a způsobit tak její přehřívání, které by mohlo vést až k úrazu. Výměnu zabudované baterie je třeba svěřit autorizovanému servisu. Baterie musí být recyklována nebo zlikvidována odděleně od domovního odpadu.

Manipulace. S počítačem zacházejte opatrně. Obsahuje citlivé elektronické součástky. Umístěte ho na stabilní pracovní plochu tak, aby byl zajištěn dostatečný přístup vzduchu do prostoru pod počítačem a kolem něj. Pádem, ohněm, proražením, nadměrným tlakem nebo kontaktem s kapalinami, oleji a tekutými kosmetickými přípravky se může počítač poškodit. Je-li poškozený, nepoužívejte ho, abyste se nezranili.

Kontakt s kapalinami. Počítač uchovávejte mimo dosah kapalin, jako jsou nápoje, oleje, tekuté kosmetické přípravky, voda v umyvadlech, vanách, sprchových koutech apod. Chraňte jej před vlhkem, orosením a atmosférickými srážkami, například deštěm, sněhem či mlhou.

Nabíjení. Počítač nabíjejte pomocí přiloženého napájecího adaptéru. Jiné adaptéry nemusí vyhovovat bezpečnostním normám a použitím těchto adaptérů se můžete vystavit riziku úmrtí nebo zranění. Při používání poškozených kabelů či nabíječek a při nabíjení ve vlhkém prostředí může dojít k požáru, úrazu elektrickým proudem, ke zranění či k poškození počítače nebo jiného majetku. Napájecí adaptér nepoužívejte ve vlhkém prostředí, například v blízkosti umyvadla, vany nebo sprchového koutu, a nikdy jej nepřipojujte ani neodpojujte mokryma rukama.

Rušení zdravotnických prostředků. Počítač obsahuje součásti a rádiové komponenty vyzařující elektromagnetická pole. Tato elektromagnetická pole mohou rušit činnost zdravotních přístrojů, například kardiostimulátorů a defibrilátorů. Informace specifické pro váš konkrétní zdravotní přístroj vám poskytne váš lékař a výrobce zdravotního přístroje. Informujte se také, zda je nutné mezi zdravotním přístrojem a počítačem udržovat bezpečný odstup.

Opakované pohyby. Vykonáváte-li na počítači repetitivní činnost, jako je například psaní nebo hraní her, mohou se u vás vyskytnout nepříjemné pocity v rukou, pažích, zápěstích, ramenou, krčních partiích nebo v jiné části těla. V takovém případě přestaňte počítač používat a poraďte se s lékařem.

Riziko udušení. Některé součásti příslušenství mohou pro malé děti představovat riziko udušení. Toto příslušenství udržujte mimo dosah malých dětí.

Činnost se závažnými důsledky. Počítač není určen k použití v situacích, kdy může selhání počítače způsobit úmrtí či poranění osob nebo vážnou škodu na životním prostředí.

Nebezpečí výbuchu a jiná nebezpečí. Nabíjení a používání počítače v jakýchkoli prostorách, kde hrozí nebezpečí výbuchu, například tam, kde se ve vzduchu nacházejí vysoké koncentrace hořlavých látek, výparů nebo pevných částic (například z obilí, prachu či kovů), může představovat riziko. V prostředích s vysokou koncentrací průmyslových chemikálií, například vypařujících se zkapalněných plynů, jako je hélium, může dojít k poškození počítače.

TECHNICKÁ PODPORA A SERVISNÍ CENTRUM

800 118 629
servis@umax.cz

Umax Czech a.s.
Kolbenova 962/27e
198 00 Praha 9
Česká republika

VÝROBCE

Umax Czech a.s., Kolbenova 962/27e, 198 00 Prague 9,
Czech Republic

BUĎTE V KONTAKTU



www.umax.cz



[Umax.cz](https://www.facebook.com/umax.cz)



[UMAX Czech Republic](https://www.youtube.com/UMAXCzechRepublic)



[UMAX Czech](https://www.instagram.com/UMAXCzech)



Nevyhazujte elektrické spotřebiče jako netříděný komunální odpad, použijte oddělené sběrné zařízení. Informace o dostupných systémech sběru získáte od místního úřadu. Pokud jsou elektrické spotřebiče likvidovány na skládkách, mohou nebezpečné látky unikat do podzemních vod a dostat se do potravinového řetězce, což může poškodit vaše zdraví. Další informace o sběru, opakovaném použití a recyklačních programech vám poskytne místní nebo regionální úřad pro nakládání s odpady.



Dovozce tímto prohlašuje, že toto bezdrátové zařízení splňuje základní požadavky a další relevantní podmínky směrnice R&TTE a směrnice 2014/53/EU pro rádiová zařízení v platném znění. Prohlášení o shodě pro EU najdete na www.umax.cz

UMAX

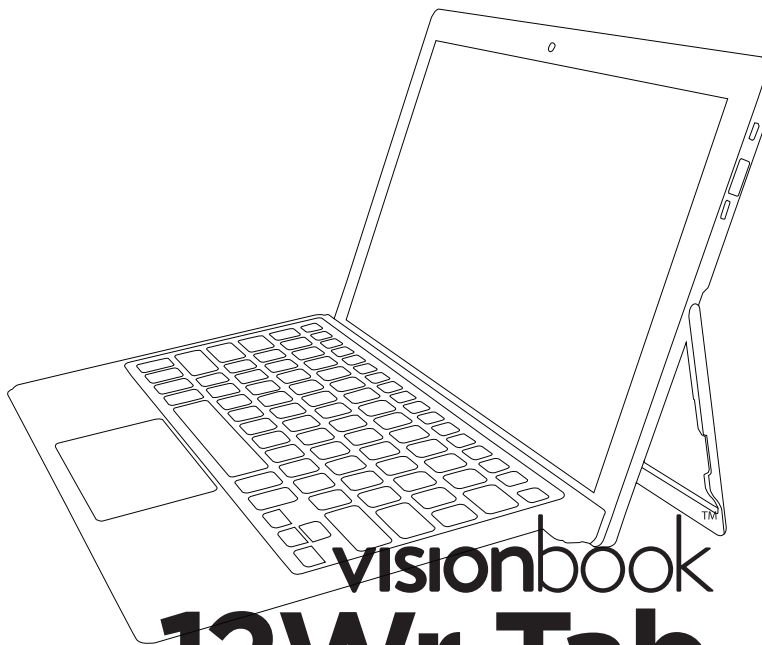

visionbook **12Wr Tab**

UŽIVATEĽSKÝ MANUÁL

SLOVENČINA

ZOZNÁMENIE S NOTEBOOKOM

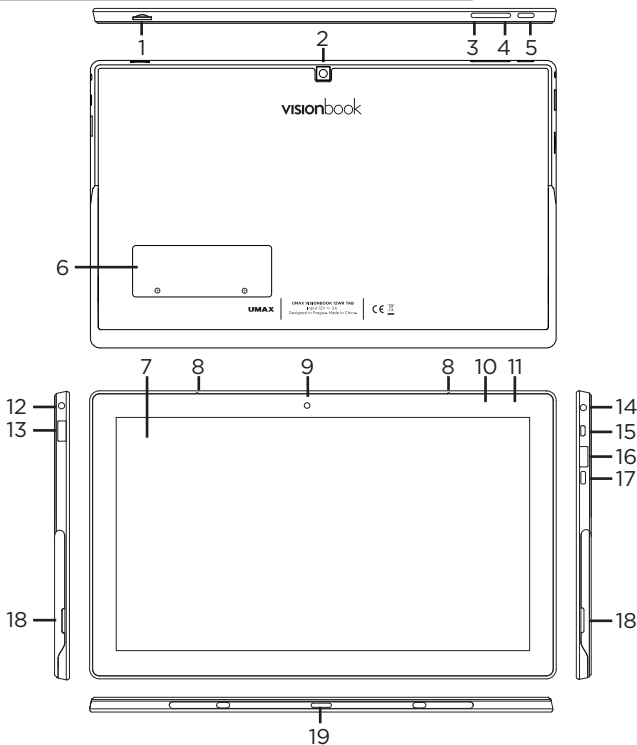

1. slot pre microSD kartu

2. zadná kamera

3. tlačidlo pre zvýšenie hlasitosti

4. tlačidlo pre zníženie hlasitosti

5. tlačidlo pre zapnutie

6. slot pre M.2 SATA SSD 2280

7. dotyková obrazovka

8. mikrofón

9. predná kamera

10. indikátor zapnutia

11. indikátor nabíjania

12. 3.5mm audio jack (slúchadlá + mikrofón)

13. USB 3.0

14. port pre nabíjací adaptér

15. micro HDMI video výstup

16. USB 3.0

17. USB Type-C (prenos dát, LAN, video výstup, nabíjanie)

18. reproduktory

19. pripojenie klávesnice

ZAPNUTIE

Na niekoľko sekúnd stlačte a podržte **tlačidlo pre zapnutie** pre zapnutie počítača. Pred prvým zapnutím ho nabite.

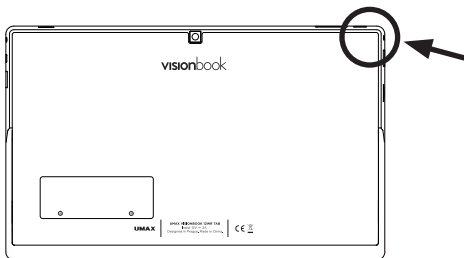

NABÍJANIE

Pre nabitie počítača zapojte dodanú nabíjačku do **portu pre nabíjanie**. Nepoužívajte inú ako dodanú nabíjačku pre nabíjanie vášho počítača.

Počítač môžete tiež nabiť pripojením Type-C nabíjačky typu **12V 2A** do **USB Type-C portu**.

Stav nabíjania sa zobrazuje na **indikátore nabíjanie**.

Svieti - prebieha nabíjanie

Nesvieti - nabíjanie dokončené alebo adaptér nie je pripojený

ĎALŠIE INDIKÁTORY

Indikátor zapnutia

Svieti - počítač je zapnutý

Bliká - počítač je v režime spánku

Nesvieti - počítač je vypnutý

ZAČÍNAME S APLIKÁCIOU TIPY VO WINDOWS® 10

Aplikácia **Tipy**, ktorá je súčasťou **Windowsu 10**, vám poskytne prekvapivé informácie o tom, aké možnosti máte k dispozícii vo Windowse. Ak chcete nájsť túto aplikáciu, vyberte tlačidlo **Štart** > **Tipy** vo svojom zariadení. Do vyhľadávacieho poľa zadajte výraz **Windows** alebo výberom možnosti **Prehľadávať všetky tipy** zobrazte všetky tipy.

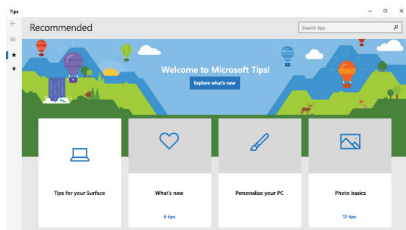

KLÁVESOVÉ SKRATKY VO WINDOWS 10



Spúšťa ponuku **Štart**



A

Spúšťa **Centrum akcií**



D

Minimalizuje všetky aplikácie



E

Spúšťa **Prieskumník súborov**



I

Spúšťa **Nastavenia**



K

Spúšťa panel **Pripojiť**











































L

Zamkne počítač

| | | | |
|--|---|---|--|
|  | + |  | Minimalizuje všetky aplikácie |
|  | + |  | Spúšťa Vyhľadat' |
|  | + |  | Spúšťa panel Nastavenie zobrazenia |
|  | + |  | Otvorí okno Spustenie |
|  | + |  | Otvorí aplikáciu Centrum uľahčenia prístupu |
|  | + |  | Otvára kontextovú ponuku tlačidla Start |
|  | + |  | Spustí lupu a priblíži obrazovku |
|  | + |  | Oddiali obrazovku vo funkcii lupy |

KLÁVESOVÉ SKRATKY S KLÁVESOU FN

| | | | |
|--|---|---|--|
|  | + |  | Aktivácia a deaktivácia touchpadu |
|  | + |  | Prepne notebook do režimu spánok |
|  | + |  | Otvorí Nastavenie |
|  | + |  | Zapnutie a vypnutie reproduktora |
|  | + |  | Zníženie hlasitosti reproduktora |

-  +  **Zvýšenie hlasitosti** reproduktora
-  +  **Zníženie jas** displeja
-  +  **Zvýšenie jas** displeja
-  +  Vypnutie a zapnutie **režimu lietadlo**
-  +  Presun na **predchádzajúcu stopu** alebo **posun späť**
-  +  **Prehrávanie** alebo **pozastavenie**
-  +  Presun na **ďalšiu stopu** alebo **posun dopredu**
-  +  Prepínanie **režimu zobrazenia**
-  +  Klávesa **Page Down**
-  +  Klávesa **Page Up**
-  +  Klávesa **Home**
-  +  Klávesa **End**
-  +  Klávesa **Insert**
-  +  Klávesa **Print Screen**
-  +  Klávesa **Num Lock**
(zapne a vypne numerickú klávesnicu)

GESTÁ TOUCHPADU VO WINDOWS 10

Horizontálne posúvanie

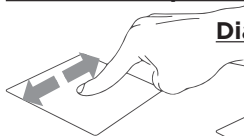

Diagonálne posúvanie

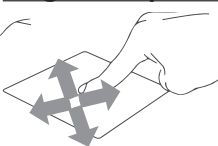

Vertikálne posúvanie

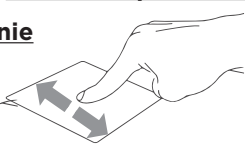

Poklepanie/dvojité poklepanie

Ťuknutím na aplikáciu ju vyberete.

Dvojitým ťuknutím na aplikáciu ju spustíte.

Ťahať a pustiť

Dvakrát kliknite na položku a potom ten istý prst posuňte bez toho, aby ste ho zdvihli.

Ak chcete položku položiť na nové miesto, prst zdvihnite.

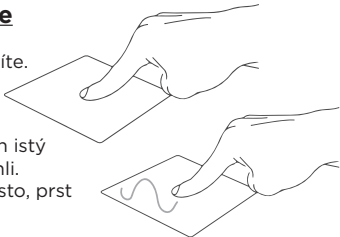

Kliknutie ľavým tlačidlom

Kliknutím vyberiete aplikáciu.

Dvojitým kliknutím spustíte aplikáciu.

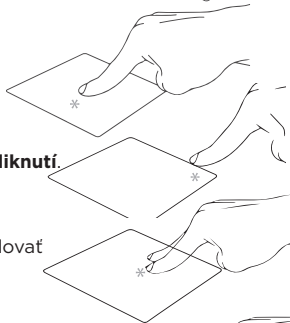

Kliknutie pravým tlačidlom

Kliknutím otvoríte ponuku **pravého kliknutí**.

Poklepanie dvoma prstami

Ťuknite dvoma prstami ak chce simulovať kliknutie pravým tlačidlom myši.

Posúvanie dvoch prstov (nahor/nadol)

Posúvajte dva prsty ak chcete posúvať položku hore alebo dolu.

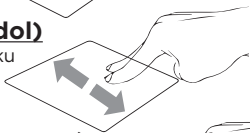

Posúvanie dvoch prstov (doľava/doprava)

Posúvajte dva prsty ak chcete posúvať položku doľava alebo doprava.

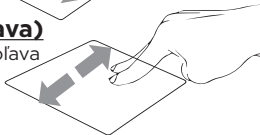

Oddialenie

Spojte dva prsty pro oddialenie.

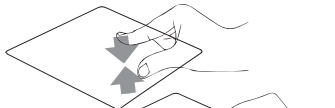

Priblíženie

Roztiahnite dva prsty pro priblíženie.

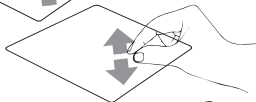

Ťahať a pustiť dvoma prstami

Vyberte položku a stlačte a podržte ľavé tlačidlo.

Posúvaním ďalšieho prsta položku potiahnite a položte do nového umiestnenia odtiahnutím prsta.



Poklepanie tromi prstami

Kliknutím tromi prstami spustíte Hľadanie.



Potiahnutie tromi prstami doľava/ doprava

Potiahnutím tromi prstami doľava alebo doprava môžete **prepínať medzi otvorenými aplikáciami**.



Potiahnutie tromi prstami hore

Potiahnutím tromi prstami hore spustíte **Zobrazení úloh**.



Potiahnutie tromi prstami dolu

Potiahnutím tromi prstami dolu zobrazíte **desktop**.



Poklepanie štyrmi prstami

Ťuknutím štyrmi prstami vyvolajte Centrum akcií.

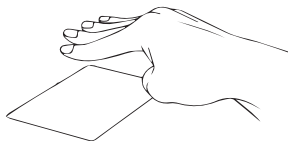

PRIDANIE ÚLOŽISKA

Priestor pre ukladanie súborov a inštaláciu programov môžete rozšíriť pridaním disku **M.2 SATA SSD**. Dôležité: M.2 SSD musia byť typu **SATA**, typ **NVMe** nie je podporovaný! Podporovaná dĺžka M.2 SATA SSD je **2280**.

1. Vypnite notebook.
2. Odskrutkujte krytku na zadnej strane notebooku.
3. Vložte disk M.2 SATA SSD v orientácii zobrazenej na obrázku.
4. Zaskrutkujte bezpečnostnú skrutku, ktorý drží disk SSD na mieste.
5. Vráťte späť zadný kryt a zaskrutkujte ju.

Pred použitím bude možno potrebné inicializovať a naformátovať novú jednotku SSD.

1. Stlačením **Windows + X**



otvorte miestnu ponuku systému Windows.

2. Vyberte **Správa diskov**.

3. Zobrazí sa vyskakovacie okno. Podľa pokynov inicializujte jednotku a naformátujte ju ako **NTFS**.

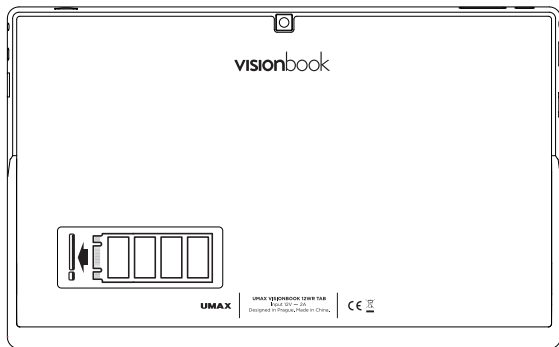

BEZPEČNOSTNÉ UPOZORNENIA

Prevádzková teplota: 10 až 35 °C, **teplota skladovania:** -25 až 45 °C, **vlhkosť:** 0% až 90% (nekondenzujúca).

Vstavaná batéria. Nepokúšajte sa sami vymeniť ani odstrániť batériu. Mohli by ste ju poškodiť, čo môže mať za následok prehrievanie a zranenia. Vstavanú lítiovo-iónovú batériu môže vymieňať len autorizovaný poskytovateľ servisných služieb a musí byť recyklovaná a zlikvidovaná oddelene od odpadu z domácnosti.

Zaobchádzanie. S počítačom zaobchádzajte opatrne. Obsahuje citlivé elektronické súčasti. Počítač umiestnite a používajte na pevnej a stabilnej ploche tak, aby bola zabezpečená dostatočná cirkulácia vzduchu pod počítačom a v jeho okolí. Počítač sa v prípade pádu, vystavenia ohňu, prederavenia, rozpučenia alebo pri styku s tekutinami, olejmi či inými kvapalinami môže poškodiť. Ak ste poškodili svoj počítač, prestaňte ho používať. Mohlo by to viesť k zraneniam.

Vystavenie tekutinám. Počítač používajte a uchovávajte v dostatočnej vzdialenosti od zdrojov tekutín, ako sú nápoje, oleje, krémy, umývadlá, vane, sprchy a podobne. Počítač je potrebné chrániť pred vlhkosťou a vlhkým počasím, ako je dážď, sneh a hmla.

Nabíjanie. Počítač nabíjajte len pomocou dodávaného nabíjacieho kábla. Iné adaptéry nemusia spĺňať príslušné bezpečnostné štandardy a nabíjanie pomocou takýchto adaptérov môže predstavovať riziko zranenia alebo smrti. Používanie poškodených káblov alebo nabíjačiek, prípadne nabíjanie vo vlhkom prostredí môže spôsobiť elektrický šok, zranenie alebo poškodenie počítača, prípadne iného majetku. Napájací adaptér nepoužívajte na vlhkých miestach, napríklad pri umývadle, vani alebo sprche, ani ho nezapájajte a neodpájajte mokrymi rukami.

Rušenie zdravotných prístrojov. Počítač obsahuje súčasti a vysielace, ktoré vyžarujú elektromagnetické polia, vrátane magnetov, ktoré môžu spôsobiť rušenie kardiostimulátorov, defibrilátorov a ďalších zdravotníckych prístrojov. Dodržujte bezpečnú vzdialenosť medzi zdravotníckym prístrojom a počítačom. Informácie o svojom zdravotnom prístroji získate u svojho lekára alebo výrobcu zdravotného prístroja.

Opakované pohyby. Pri vykonávaní opakovaných činností počas práce s počítačom, ako je napríklad písanie alebo hranie hier, môžete občas pociťovať mierne bolesti dlaní, ramien, zápästí, krku alebo iných častí tela. Ak sa u vás vyskytnú takéto bolesti, prestaňte používať počítač a poraďte sa s lekárom.

Riziko zadusenía. Niektoré časti príslušenstva môžu predstavovať riziko zadusenía pre malé deti. Uchovávajte takéto príslušenstvo mimo dosahu malých detí.

Rizikové aktivity. Počítač nebol navrhnutý na používanie na miestach, kde by jeho zlyhanie mohlo viesť k smrti, zraneniu osôb alebo závažnému poškodeniu životného prostredia.

Výbušné prostredie a podobné podmienky. Používanie počítača na ľubovoľných miestach s potenciálne výbušným prostredím, predovšetkým v oblastiach, kde vzduch obsahuje vysoké koncentrácie horľavých chemikálií, výparov alebo častíc (napríklad obilie, prach alebo železný prach), môže byť nebezpečné. Vystavenie počítača prostrediu s vysokými koncentraciami priemyselných chemikálií vrátane výparov skvapalnených plynov, ako je hélium, môže poškodiť alebo narušiť funkčnosť počítača.

TECHNICKÁ PODPORA A SERVISNÉ CENTRUM

+420 800 118 629

servis@umax.cz

Umax Czech a.s.

Kolbenova 962/27e

198 00 Praha 9

Česká republika

VÝROBCA

Umax Czech a.s., Kolbenova 962/27e, 198 00 Prague 9,
Czech Republic

BUĎTE V KONTAKTE



www.umax.cz



[Umax.cz](https://www.facebook.com/umax.cz)



[UMAX Czech Republic](https://www.youtube.com/UMAXCzechRepublic)



[UMAX Czech](https://www.instagram.com/UMAXCzech)



Nevyhadzujte elektrické spotrebiče ako netriedený komunálny odpad, použite oddelené zberné zariadenia. Informácie o dostupných systémoch zberu získate od miestneho úradu. Ak sú elektrické spotrebiče likvidované na skládkach, môžu nebezpečné látky uniknúť do podzemných vôd a dostať sa do potravinového reťazca, čo môže poškodiť vaše zdravie. Ďalšie informácie o zbere, opakovanom použití a recyklačných programoch vám poskytne miestny alebo regionálny úrad pre nakladanie s odpadmi.



Dovozce týmto vyhlasuje, že toto bezdrôtové zariadenie vyhovuje základným požiadavkám a ďalším dôležitým ustanoveniam smernice R&TTE a smernice o rádiových zariadeniach 2014/53/EÚ. Kópia vyhlásenia o zhode s normami EÚ je dostupná na stránke www.umax.cz

UMAX

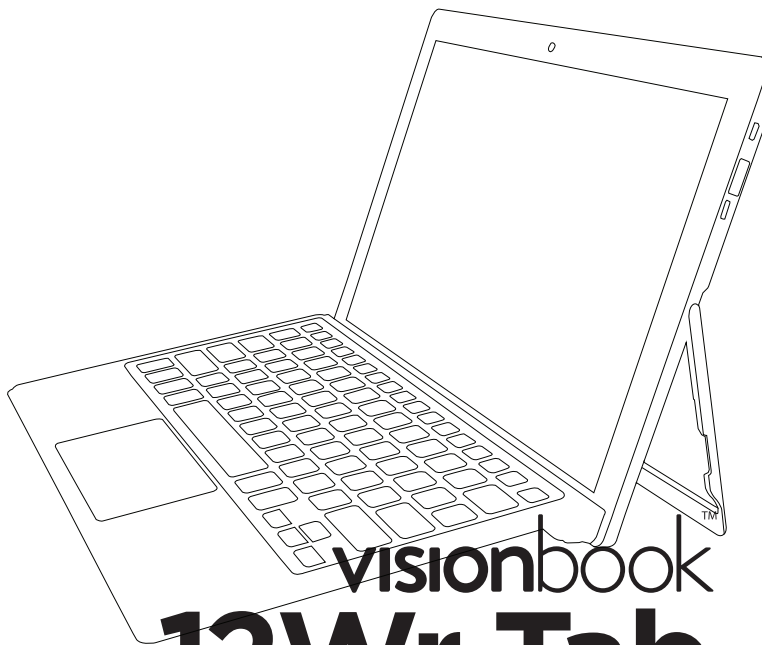

visionbook **12Wr Tab**

INSTRUKCJA OBSŁUGI

POLSKI

POWIADOMIENIE Z KOMPUTEREM

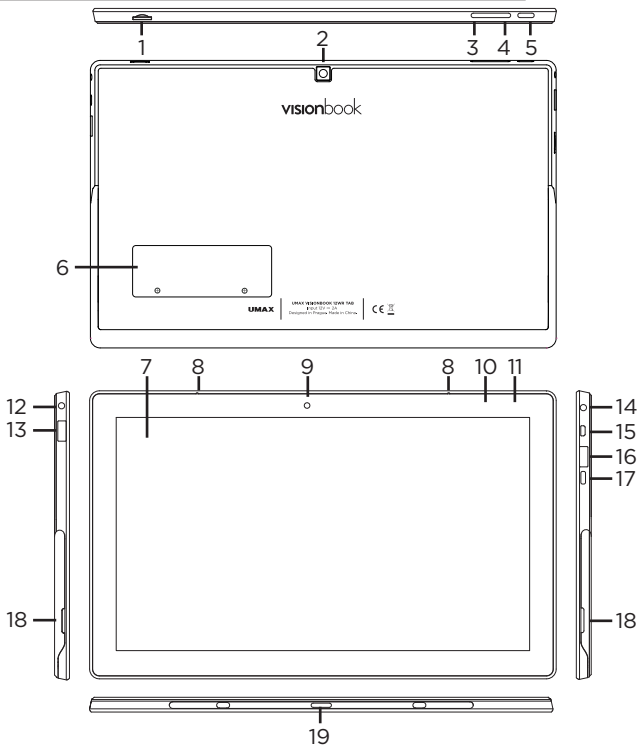

1. gniazdo karty microSD
2. tylna kamera
3. przycisk zwiększania głośności
4. przycisk zmniejszania głośności
5. przycisk zasilania
6. gniazdo na dysk M.2 SATA SSD 2280
7. ekran dotykowy
8. mikrofon
9. przednia kamera
10. wskaźnik mocy
11. wskaźnik ładowania

12. 3.5mm audio jack (słuchawki + mikrofon)
13. USB 3.0
14. port ładowania
15. micro HDMI wyjście wideo
16. USB 3.0
17. USB Type-C (transfer danych, LAN, wyjście wideo, ładowanie)
18. głośniki
19. pripojenie klávesnice

URUCHOM KOMPUTER

Naciśnij i przytrzymaj **przycisk zasilania** przez kilka sekund, aby włączyć komputer. Naładuj go przed pierwszym włączeniem.

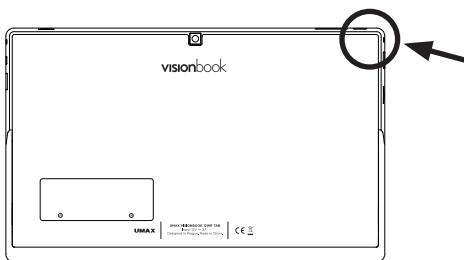

ŁADOWANIE

Aby naładować komputer, podłącz dołączoną ładowarkę do **portu ładowania**. Do ładowania komputera nie używaj innej ładowarki niż dołączona.

Możesz również naładować komputer, podłączając ładowarkę Type-C 12V 2A do portu USB Type-C.

Stan naładowania jest wyświetlany na **wskaźniku ładowania**.

Świeci - ładowanie

Wyłączona - ładowanie zakończone lub adapter nie jest podłączony

INNE WSKAŹNIKI

Wskaźnik mocy

Włączony - komputer jest włączony

Miga - komputer jest w trybie uśpienia

Nie świeci - komputer jest wyłączony

WSKAZÓWKI W SYSTEMIE WINDOWS® 10

Znajdź zaskakujące czynności, które możesz wykonywać w systemie **Windows** za pomocą aplikacji **Wskazówki** – jest ona zawarta w systemie Windows 10. Aby znaleźć aplikację, wybierz opcję **Start** > **Wskazówki** na urządzeniu. Następnie w polu wyszukiwania wpisz **Windows** lub wybierz opcję **Przejrzyj wszystkie wskazówki**, aby wyświetlić porady dotyczące innych elementów.

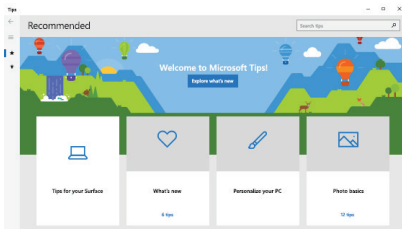

SKRÓTY KŁAWISZOWE WINDOWS 10



Uaktywnianie menu **Start**



Wyświetlanie pozycji **Centrum akcji**



Uruchamianie pulpitu



Uruchamianie narzędzia **Eksplorator plików**



Wyświetlanie pozycji **Ustawienia**













Wyświetlanie panelu **Połącz**

































Uaktywnienie ekranu blokada

| | | | |
|--|---|---|---|
|  | + |  | Minimalizuje aktywne okno |
|  | + |  | Uaktywnienie funkcji Wyszukaj |
|  | + |  | Wyświetlanie panelu Projekt |
|  | + |  | Otwieranie okna Uruchom |
|  | + |  | Otwieranie Centrum ułatwień dostępu |
|  | + |  | Otwieranie menu kontekstowego przycisku Start |
|  | + |  | Uruchamianie ikony lupy i powiększanie ekranu |
|  | + |  | Zmniejszenie ekranu |

SKRÓTY KŁAWIATUROWE Z KŁAWISZEM FN

| | | | |
|--|---|---|------------------------------------|
|  | + |  | Aktywuj i dezaktywuj touchpad |
|  | + |  | Przełącza notebook w tryb uśpienia |
|  | + |  | Otwiera Ustawienia |
|  | + |  | Włącz lub wyłącz głośnik |
|  | + |  | Zmniejsz głośność |

-  +  Zwiększ głośność
-  +  Zmniejsz jasność wyświetlacza
-  +  Zwiększ jasność wyświetlacza
-  +  Włącza i wyłącza tryb samolotowy
-  +  Przejdź do poprzedniego utworu
-  +  Graj lub pauzuj
-  +  Przejdź do następnego utworu
-  +  Przetłącz tryb wyświetlania
-  +  **Page Down**
-  +  **Page Up**
-  +  **Home**
-  +  **End**
-  +  **Insert**
-  +  **Print Screen**
-  +  **Num Lock**
(włącza i wyłącza klawiaturę numeryczną)

GESTY TOUCHPADA - WINDOWS 10

Przesunięcie w poziomie

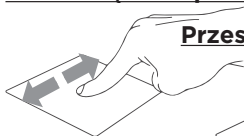

Przesunięcie w pionie

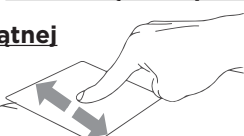

Przesunięcie po przekątnej

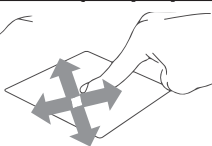

Stuknięcie/Dwukrotne stuknięcie

Stuknij aplikację w celu jej zaznaczenia.

Stuknij dwukrotnie aplikację w celu jej uruchomienia.

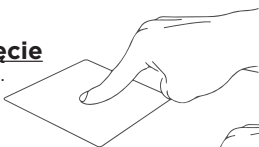

Przeciągnięcie i spuszczenie

Stuknij dwukrotnie element, a następnie przesun ten sam palec, bez podnoszenia go z touchpada.

Aby upuścić element w nowym miejscu, unieś palec z touchpada.

Lewy przycisk myszy

Kliknij, aby wybrać aplikację.

Kliknij dwukrotnie, aby uruchomić aplikację.

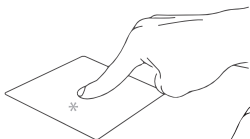

Prawy przycisk myszy

Kliknij, aby otworzyć menu prawym przyciskiem myszy.



Stuknij dwoma palcami

Stuknij dwoma palcami, aby zasymulować stawkę za kliknięcie prawym przyciskiem.

Przeciągnięcie dwoma palcami

(w górę/w dół)

Przeciągnij dwoma palcami, aby przewinąć w górę lub w dół.

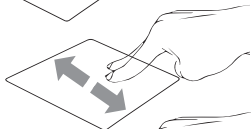

Przeciągnięcie dwoma palcami

(w lewo/w prawo)

Przeciągnij dwoma palcami, aby przewinąć lewa i prawa.

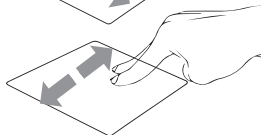

Redukcja

Przeciagnij dwa palce, aby pomniejszyć.

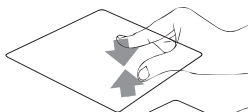

Powiększenie

Rozsuń dwa palce, aby powiększyć.

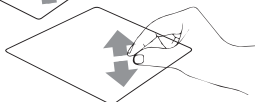

Przeciąganie dwoma palcami

Wybierz element i naciśnij i przytrzymaj lewy przycisk kliknięcia.

Przeciagnij drugi palec, aby przeciągnąć element i unieś go, aby zwolnić.



Dotknij trzema palcami

Stuknij trzema palcami, aby uruchomić funkcji **Wyszukaj**



Przesuń trzema palcami w lewo/w prawo

Przesuń trzema palcami w lewo lub w prawo, aby przełączać się między otwartymi aplikacjami.



Przesuń trzema palcami w górę

Przesuń trzema palcami w górę, aby wyświetlić widok zadań.



Przesuń trzema palcami w dół

Przeciagnij trzy palce w dół aby wyświetlić pulpit.



Stuknięcie czterema palcami

Stuknij czterema palcami, aby uruchomić Centrum akcji.





DODANIE DYSKU

Możesz zwiększyć przestrzeń do przechowywania plików i instalowania programów, dodając dysk **SSD M.2 SATA**. Ważne: dyski SSD M.2 muszą być typu **SATA**, typ **NVMe** nie jest obsługiwany! Obsługiwana długość dysku M.2 SATA SSD to **2280**.

1. Wyłącz notebook.
2. Odkręć pokrywę z tyłu notebooka.
3. Włóż dysk SSD M.2 SATA w kierunku pokazanym na rysunku.
4. Dokręć śrubę zabezpieczającą mocującą dysk SSD na miejscu.
5. Załóż tylną pokrywę i przykręć ją.

Przed użyciem może być konieczne zainicjowanie i sformatowanie nowego dysku SSD.

1. Naciśnij **Windows + X**   otwórz menu kontekstowe systemu Windows.
2. Wybierz **Zarządzanie dyskami**.
3. Pojawi się wyskakujące okienko. Postępuj zgodnie z instrukcjami, aby zainicjować dysk i sformatować go jako **NTFS**.

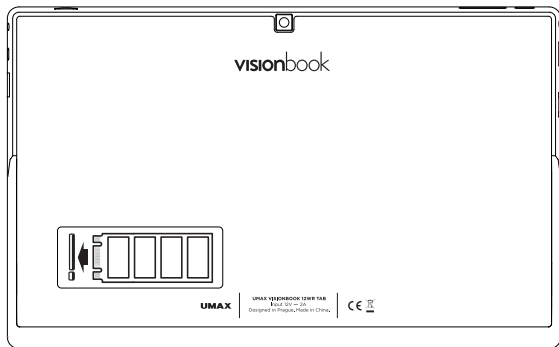

OSTRZEŻENIA DOTYCZĄCE BEZPIECZEŃSTWA

Temperatura pracy: 10 do 35 °C, **temperatura przechowywania:** -25 do 45 °C, **wilgotność:** 0% do 90% (nieskondensowana).

Wbudowana bateria. Nie próbuj samodzielnie wymieniać ani wyjmować baterii. Może to spowodować jego uszkodzenie, aw konsekwencji przegrzanie i obrażenia. Wbudowany akumulator litowo-jonowy może być wymieniany wyłącznie przez autoryzowanego dostawcę usług i musi być poddany recyklingowi i unieszkodliwiany oddzielnie od odpadów domowych.

Obsługa. Zachowaj ostrożność podczas używania komputera. Urządzenie wykonane jest z metalu, szkła i plastiku, a w środku zawiera wrażliwe elementy elektroniczne. Umieść komputer na stabilnym podłożu, pozwalającym na swobodny dostęp powietrza od dołu i po bokach komputera. Upuszczenie komputera, przypalenie go, przebicie, zgniecenie lub narażenie na kontakt z cieczami, olejami lub emulsjami może spowodować uszkodzenie urządzenia. Nie używaj uszkodzonego komputera, ponieważ może to spowodować obrażenia.

Narażenie na kontakt z cieczą. Trzymaj komputer z dala od źródeł wilgoci, takich jak napoje, oleje, emulsje, umywalki, wanny, kabiny prysznicowe i inne. Chronić komputer przed wilgocią, deszczem, śniegiem oraz mgłą.

Ładowanie. Do ładowania komputera używaj tylko dołączonego zasilacza i kabla ładowania. Inne zasilacze mogą nie spełniać odpowiednich norm bezpieczeństwa, a ładowanie przy ich użyciu może zagrażać życiu lub zdrowiu. Korzystanie z uszkodzonych zasilaczy, uszkodzonych kabli lub ładowanie urządzenia w obecności wilgoci może spowodować pożar, porażenie prądem, obrażenia ciała lub uszkodzenie komputera i innego mienia. Nie używaj zasilacza w miejscach narażonych na działanie wody, na przykład blisko umywalki i zlewów, wanien i natrysków, a także nie podłączaj ani nie odłączaj zasilacza, gdy masz mokre ręce.

Zakłócenia urządzeń medycznych. Komputer zawiera elementy i nadajniki radiowe emitujące pola elektromagnetyczne, które mogą zakłócać pracę rozruszników serca, defibrylatorów i innych urządzeń medycznych. Zachowaj bezpieczną odległość między swoim urządzeniem medycznym a komputerem. Aby uzyskać informacje dotyczące Twojego urządzenia medycznego, skonsultuj się ze swoim lekarzem oraz z producentem urządzenia.

Powtarzanie czynności. Gdy podczas korzystania powtarzasz te same czynności (takie jak pisanie lub granie w gry), możesz doświadczać dyskomfortu w dłoniach, rękach, nadgarstkach, ramionach, szyi lub innych częściach ciała. Jeśli doświadczasz dyskomfortu, przerwij korzystanie z komputera i skonsultuj się z lekarzem.

Ryzyko zadławienia. Niektóre akcesoria mogą stwarzać ryzyko zadławienia dla małych dzieci. Chronić te akcesoria przed małymi dziećmi.

Czynności dużego ryzyka. Komputer nie jest przeznaczony do użytku w sytuacjach, w których awaria komputera mogłaby prowadzić do śmierci, obrażeń lub poważnych zniszczeń środowiska.

Warunki zagrożenia wybuchem lub inne zjawiska atmosferyczne. Używanie komputera w miejscach zagrożonych wybuchem, takich jak obszary, na których powietrze zawiera wysokie stężenie palnych substancji chemicznych, oparów lub cząstek (takich jak pyły, kurz lub opiłki metali) może być niebezpieczne. Narażenie komputera na działanie środowiska o wysokim stężeniu chemicznych substancji przemysłowych, w tym w pobliżu parowania gazów skroplonych takich jak hel, może spowodować uszkodzenie lub obniżenie funkcjonalności.

WSPARCIE TECHNICZNE I CENTRUM SERWISOWE

+420 800 118 629

servis@umax.cz

Umax Czech a.s.

Kolbenova 962/27e

198 00 Praha 9

Česká republika

PRODUCENT

Umax Czech a.s., Kolbenova 962/27e, 198 00 Prague 9,
Czech Republic

POZOSTAŇ W KONTAKCIE



www.umax.cz



[Umax.cz](https://www.facebook.com/umax.cz)



[UMAX Czech Republic](https://www.youtube.com/UMAXCzechRepublic)



[UMAX Czech](https://www.instagram.com/umax.cz)



Powyższy symbol oznacza, że zgodnie z lokalnymi przepisami zalecane jest specjalne postępowanie ze zużytym produktem i/lub baterią, których nie należy wyrzucać razem z domowymi odpadami. Zużyty produkt powinien być przekazany do specjalnego punktu zbiórki wyznaczonego przez odpowiednie władze lokalne. Specjalna zbiórka i utylizacja tego produktu oraz/lub jego baterii pomaga chronić zasoby naturalne oraz zapewnia, że produkt jest utylizowany w sposób, który chroni zdrowie ludzi i środowisko.



Importer niniejszym oświadcza, że to urządzenie bezprzewodowe jest zgodne z zasadniczymi wymaganiami oraz pozostałymi stosownymi postanowieniami odpowiednio Dyrektywy R&TTE oraz Dyrektywy dotyczącej urządzeń radiowych 2014/53/EU. Kopia Deklaracji zgodności z dyrektywami Unii Europejskiej jest dostępna pod adresem www.umax.cz.

UMAX

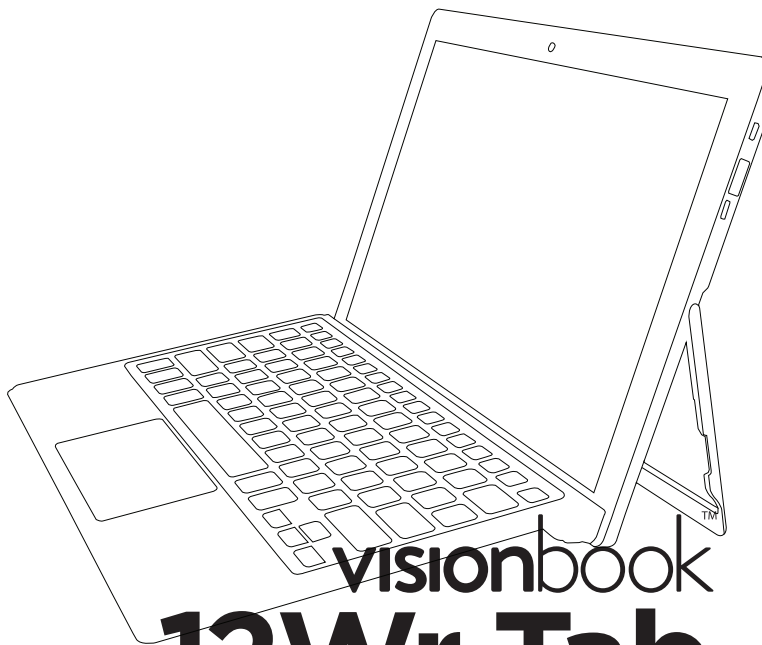

visionbook
12Wr Tab

FELHASZNÁLÓI KÉZIKÖNYV

MAGYAR

ISMERKEDJEN MEG A SZÁMÍTÓGÉPÉVEL

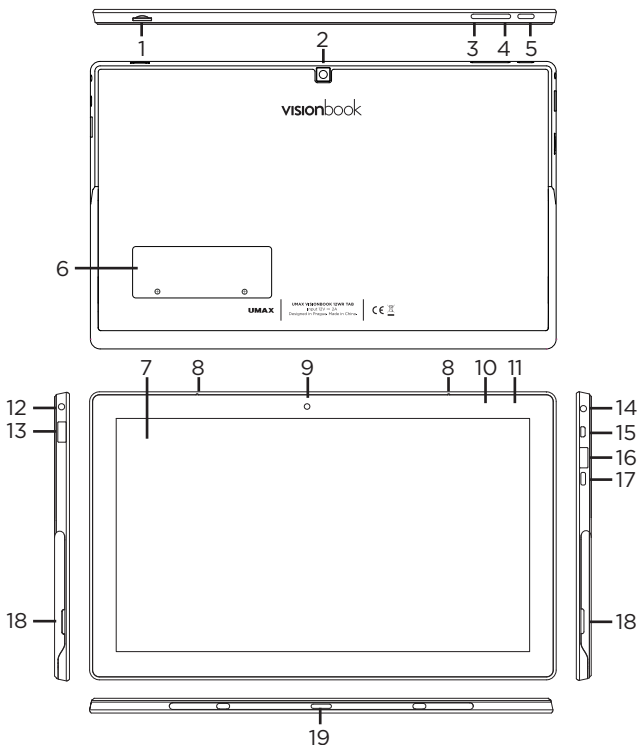

1. microSD kártyahely

2. hátsó kamera

3. hangerő növelő gomb

4. hangerő csökkentő gomb

5. bekapcsoló gomb

6. M.2 SATA SSD 2280

7. érintőkijelző

8. mikrofon

9. első kamera

10. teljesítményjelző

11. töltésjelző

12. 3.5mm audio jack (fejhallgató + mikrofon)

13. USB 3.0

14. port az adapter töltéséhez

15. micro HDMI videó kimenet

16. USB 3.0

17. USB Type-C (adatátvitel, LAN, videokimenet, töltés)

18. hangszórók

19. billentyűzet kapcsolat

KAPCSOLJA BE A SZÁMÍTÓGÉPET

A számítógép bekapcsolásához nyomja meg és tartsa lenyomva a **bekapcsológombot** néhány másodpercig. Az első bekapcsolás előtt töltsse fel.

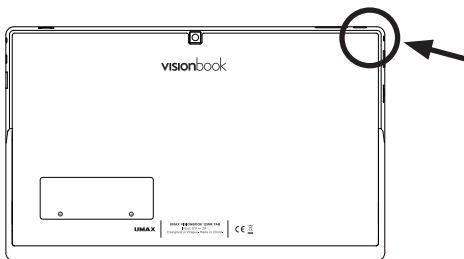

LESZÁLLÁS

A számítógép feltöltéséhez csatlakoztassa a mellékelt töltőt a **töltőporthoz**. A számítógép töltéséhez csak a mellékelt töltőt használja.

A számítógépet úgy is feltöltheti, hogy csatlakoztat egy C típusú 12 V 2A töltőt az USB Type-C porthoz.

A töltés állapotát a **töltésjelző mutatja**.

Be - töltés

Ki - A töltés teljes, vagy az adapter nincs csatlakoztatva

EGYÉB MUTATÓK

Teljesítményjelző

Be - A számítógép be van kapcsolva

Villog - A számítógép alvó üzemmódban van

Ki - A számítógép ki van kapcsolva

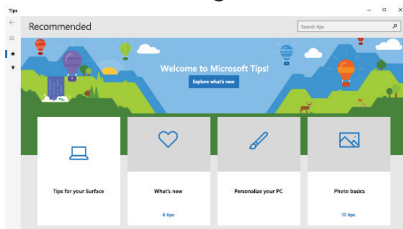

ELSŐ LÉPÉSEK A TIPPEK ALKALMAZÁSSAL A WINDOWS 10-BEN

Meglepő dolgokat tehet a Windowsban – fedezze fel őket a **Windows 10** részét képező **Tippek** alkalmazásban. Az alkalmazás megtalálásához válassza a készüléken a **Start > Tippek** lehetőséget. Ezután írja be a keresőmezőbe a **Windows** kifejezést, vagy válassza a **Tallózás az összes tipp között** lehetőséget, ha más dolgokra vonatkozó tippeket is szeretne megtekinteni.













WINDOWS 10 BILLENTYŰPARANCSONK

| | | | |
|--|---|--------------------------------|--|
| | | Elindítja a Start menüt | |
| | + | | Elindítja az Műveletközpont alkalmazást |
| | + | | Megjeleníti az asztalt. |
| | + | | Elindítja az Intézőt |
| | + | | Elindítja a Beállítások menüt |
| | + | | Elindítja a Csatlakozás táblát |
| | + | | Aktiválja a Zárolt képernyőt |

| | | | |
|--|---|---|--|
|  | + |  | Kis méretűre csökkenti az éppen aktív ablakot |
|  | + |  | Elindítja a Keresés funkciót |
|  | + |  | Megnyitja a Projekt ablaktáblát |
|  | + |  | Megnyitja a Futtatás ablakot |
|  | + |  | Megnyitja a Kezeléstechnikai központot |
|  | + |  | Megnyitja a Start gomb helyi menüjét |
|  | + |  | Elindítja a nagyító ikont és kinagyítja a képernyő kívánt részét |
|  | + |  | Kicsinyíti a képernyőt |

BILLENTŰPARANCSONK AZ FN BILLENTŰŰVEL

| | | | |
|--|---|---|-------------------------------------|
|  | + |  | Be- vagy kikapcsolja az érintőpadot |
|  | + |  | A notebook alvó üzemmódba kapcsol |
|  | + |  | Megnyitja a Beállításokat |
|  | + |  | Be- vagy kikapcsolja a hangszórót |
|  | + |  | Csökkenti a hangszóró hangerejét |

-  +  Növeli a hangszóró hangerejét
-  +  Csökkenti a kijelző fényerejét
-  +  Növeli a kijelző fényerejét
-  +  Be- vagy kikapcsolja a repülőgép üzemmódját
-  +  Ugrás az előző számra
-  +  Lejátszás vagy szünet
-  +  Ugrás a következő műsorszámra
-  +  Váltás a megjelenítési módra
-  +  **Page Down**
-  +  **Page Up**
-  +  **Home**
-  +  **End**
-  +  **Insert**
-  +  **Print Screen**
-  +  **Num Lock**

AZ ÉRINTŐPAD SEGÍTSÉGÉVEL

Vízszintes eltolás

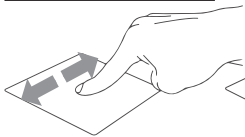

Átlós eltolás

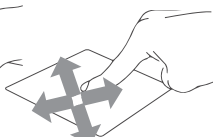

Függőleges eltolás

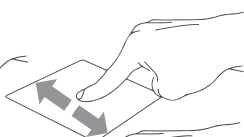

Kattintson/dupla koppintásra

Kattintson egy alkalmazásra annak kiválasztásához.

Kattintson duplán az alkalmazásra annak elindításához.

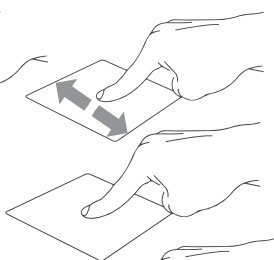

Húzza és vidd

Kattintson duplán egy elemre, majd csúsztassa ugyanazt az ujját emelő nélkül.

Ha az elemet új helyre kívánja helyezni, emelje fel az ujját.



Bal kattintás

Kattintson egy alkalmazás kiválasztására.

Kattintson duplán az alkalmazás elindításához.



Jobb klikk

Kattintson a jobb gombbal rendelkező menü megnyitásához.

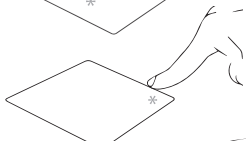

Koppintson két ujjal

Koppintson két ujjal a jobb kattintás szimulálására.



Két ujjú ellop (fel/le)

Csúsztassa két ujját a felfelé vagy lefelé görgetéshez.

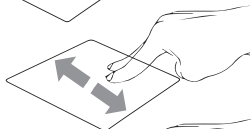

Két ujjú ellop (bal/jobb)

Csúsztassa két ujját balra vagy jobbra görgetéshez.

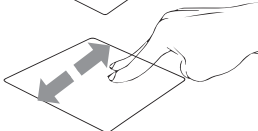

Kicsinyítés

Csatlakoztasson két ujját a kicsinyítéshez.

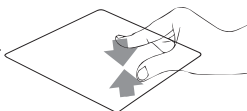

Megközelítés

Húzza két ujját a nagyításhoz.

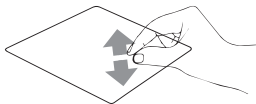

Húzza és engedje el két ujjal

Válasszon egy elemet, és tartsa lenyomva a bal gombot.

Húzza el egy másik ujját az ujj húzásával és leejtésével, hogy új helyre tegye.



Koppintson három ujjal

Három ujjal koppintson a Cortana megjelenítésére.



Három ujjal húzza balra/jobbra

Három ujjal húzza balra vagy jobbra a nyílt alkalmazások közötti váltáshoz.



Három ujjal húzza fel

Húzza felfelé három ujját a Feladat nézet elindításához.



Három ujjal húzza le

Húzza lefelé három ujjal az asztal megtekintéséhez.



Négy ujjú csap

Koppintson négy ujjal a Action Center megjelenítéséhez.

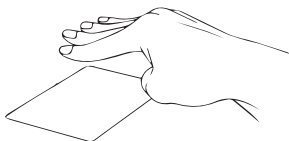



TÁROLÓ BŐVÍTÉS

Bővítheti a fájlok tárolására és a szoftver telepítésére szolgáló helyet, hozzáadva az **M.2 SATA SSD** kártyát. Fontos: Az M.2 SSD alaplapoknak **SATA** típusúaknak kell lenniük, az **NVMe** típus nem támogatott! Szolgáltatott kártya hossza M.2 SATA SSD **2280**-ig.

1. Kapcsolja ki a notebookot.
2. Csavarja le a notebook hátoldalán található fedelet.
3. Helyezze az M.2 SATA SSD-t a képen látható irányba.
4. Húzza meg az SSD-t rögzítő csavart a helyén.
5. Helyezze vissza a hátlapot és csavarja be.

Előfordulhat, hogy használat előtt inicializálnia és formáznia kell az új SSD-t.

1. Nyomja meg a **Windows + X** billentyűkombinációt   nyissa meg a Windows helyi menüt.
2. Válassza a **Lemezkezelés lehetőséget**.
3. Megjelenik egy felugró ablak. Kövesse az utasításokat a meghajtó inicializálásához és formázásához **NTFS**-ként.

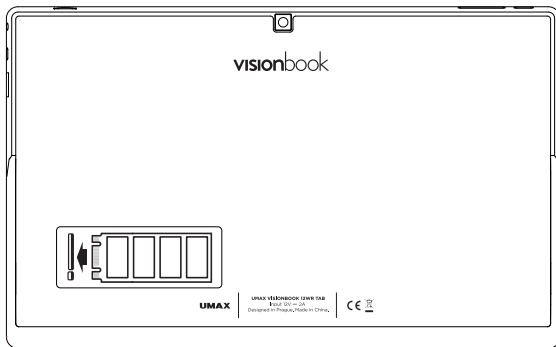

FONTOS BIZTONSÁGI TUDNIVALÓK

Üzemi hőmérséklet: 10 – 35 °C, **tárolási hőmérséklet:** -25 – 45 °C,

relatív páratartalom: 0% – 90% (kicsapódásmentes).

Beépített akkumulátor. Ne próbálja meg saját maga cserélni vagy eltávolítani az akkumulátort. Ez károsíthatja azt, túlmelegedést és sérüléseket okozva. A beépített lítium-ion akkumulátort csak egy felhatalmazott szolgáltató cserélheti, újrahasznosítva és a háztartási hulladéktól elkülönítve kell megsemmisíteni.

A készülék kezelése. Bánjon körültekintően a *UMAX Visionbook* géppel. A készülék fémből, üvegből és műanyagból készült, és a belsejében érzékeny elektronikus összetevők vannak. A *UMAX Visionbook* gépet stabil felületen helyezze el, amely megfelelő szellőzést tesz lehetővé a számítógép alatt és körül. A *UMAX Visionbook* megsérülhet, ha leesik, megég, átlukad vagy összetörik, vagy ha folyadékokkal, olajokkal, vagy krémekkel érintkezik. Ne használja a *UMAX Visionbook* gépet, ha sérült, mivel személyi sérülés következhet be.

Folyadékok hatása. Tartsa távol a *UMAX Visionbook* gépet a folyadékforrásoktól, például italoktól, olajoktól, krémektől, mosdóktól, fürdőkádoaktól, zuhanyfülkéktől stb. Védje a *UMAX Visionbook* gépet a nedvességtől, párától és nedves időtől, például esőtől, hótól és ködtől.

Töltés. A *UMAX Visionbook* gépet kizárólag a csomag tartozékaként kapott töltőkábellel. Elképzelhető, hogy más adapterek nem felelnek meg az érvényben lévő biztonsági szabványok előírásainak, és ilyen adapterekkel való töltés esetén fennállhat a halál vagy személyi sérülés kockázata. A sérült kábelek vagy töltők használata, illetve a nedves környezetben történő akkumulátortöltés tüzet, áramütést, személyi sérülést, továbbá a *UMAX Visionbook* vagy más tárgy károsodását okozhatja. Ne használjon tápegységet nedves környezetben, például a mosdókagyló, fürdőkád vagy zuhanykabin közelében, és ne csatlakoztassa vagy váltsza le a tápegységet nedves kézzel.

Interferencia gyógyászati eszközökkel. A *UMAX Visionbook* elektromágneses mezőket kibocsátó alkatrészeket és rádióegységeket (többek között mágneseket) tartalmaz, amelyek a szívritmus-szabályozókban, defibrillátorokban és más orvosi eszközökben interferenciát okozhatnak. Az orvosi eszközt és a *UMAX Visionbook* gépet tartsa egymástól biztonságos távolságra. Az orvosi eszközzel kapcsolatban kérje ki orvosa vagy az eszköz gyártója véleményét.

Ismétlődő mozdulatok. Ha ismétlődő mozgást végez a *UMAX Visionbook* gépen (pl. gépelés vagy játszás közben), esetenként kellemetlen érzés támadhat a kézfeijében, a karjában, a csuklójában, a vállában, a nyakában vagy más testrészeiben. Ha ilyen kényelmetlenséget érez, ne használja tovább a *UMAX Visionbook* gépet, és forduljon orvoshoz.

Fulladásveszély. A *UMAX Visionbook* bizonyos tartozékai a kisgyermekek számára fulladásveszélyt jelenthetnek. Tartsa ezeket a tartozékokat kisgyermekektől távol.

Kiemelt felelősségű tevékenységek. A *UMAX Visionbook* nem használható olyan célra, ahol a számítógép meghibásodása halálhoz, személyi sérüléshez vagy súlyos környezeti károkhöz vezethet.

Robbanásveszélyes és más környezetek. A *UMAX Visionbook* használata robbanásveszélyes környezetben kockázatos lehet, különösen olyan helyen, ahol a levegő nagy mennyiségű gyúlékony vegyi anyagot, gőzt vagy részecskét (pl. szemcsét, port vagy fémport) tartalmaz. Ha a *UMAX Visionbook* olyan környezetbe kerül, ahol nagy koncentrációban vannak jelen ipari vegyszerek, többek között párolgó állapotban lévő cseppfolyós gázok (pl. hélium), az károsíthatja a *UMAX Visionbook* gépet, vagy akadályozhatja annak működését.

TECHNIKAI TÁMOGATÁS ÉS SZOLGÁLTATÓ KÖZPONT

+420 800 118 629

servis@umax.cz

Umax Czech a.s.

Kolbenova 962/27e

198 00 Praha 9

Česká republika

GYÁRTÓ

Umax Czech a.s., Kolbenova 962/27e, 198 00 Prague 9,
Czech Republic

MARADJON KAPCSOLATBAN



www.umax.cz



[Umax.cz](https://www.facebook.com/umax.cz)



[UMAX Czech Republic](https://www.youtube.com/UMAX-Czech-Republic)



[UMAX Czech](https://www.instagram.com/UMAX-Czech)



A fenti szimbólum azt jelenti, hogy a helyi törvényeknek és előírásoknak megfelelően a terméket és/vagy az akkumulátort a háztartási hulladéktól elkülönítve kell a hulladékba helyezni. Amikor a termék eléri az élettartama végét, vigye el a helyi önkormányzat által kijelölt gyűjtőhelyre. A termék és/vagy az akkumulátor elkülönített módon történő gyűjtése és újrahasznosítása segít megóvni a természeti erőforrásokat, és biztosítja, hogy az újrahasznosítás az emberi egészség és a környezet védelmével összhangban történjen.



Az importőr kijelenti, hogy ez a vezeték nélküli eszköz megfelel az R&TTE irányelv és a rádióberendezésekre vonatkozó 2014/53/EU irányelv alapvető követelményeinek és egyéb vonatkozó rendelkezéseinek. Az EU-megfelelőségi nyilatkozat másolata a következő címen tekinthető meg: www.umax.cz

UMAX